

KAWAI

DIGITAL PIANO

ES6

Manuale Utente

INTRODUZIONE

1

ESECUZIONI AL
PIANO

2

REGISTRAZIONE DI
UN BRANO

3

MEMORIZZAZIONE

4

SEZIONE RITMI

5

IMPOSTAZIONI
FUNZIONI

6

APPENDICE

7

Grazie per aver acquistato il pianoforte digitale Kawai ES6!

Il pianoforte digitale ES6 è uno strumento rivoluzionario che combina la più avanzata tecnologia digitale con la tradizione artigianale frutto di molti anni di esperienza Kawai nella fabbricazione di pianoforti acustici. L'autenticità del tono è stata realizzata attraverso la campionatura stereo del suono del pianoforte grancoda da concerto, e riprodotta usando la tecnologia del suono Kawai Harmonic Imaging™, mentre la meccanica Advanced Hammer Action IV-F garantisce quella risposta al tocco e completa gamma dinamica necessarie durante esecuzioni di elevata espressione al pianoforte, organo e altri strumenti.

ES6 è inoltre dotato di più riverberi e processori di effetti digitali per ottenere un suono più profondo e ricco. Le prese MIDI (Musical Instrument Digital Interface) e l'interfaccia USB permettono la riproduzione di altri strumenti elettronici e la connessione a personal computers.

Questo manuale contiene informazioni utili relative alle molteplici funzioni del pianoforte digitale ES6. Si prega leggere attentamente ogni sezione e tenere il manuale a portata di mano per un più rapido utilizzo.

Indice

◆ Avvertenze Utili.....	4	3) STILI SEZIONE RITMI	40
1. INTRODUZIONE.....	8	◇ SELEZIONE DI UNO STILE DELLA SEZIONE RITMI... ..	40
1) CONTENUTO DELL'IMBALLO	8	◇ SELEZIONE DI UN GENERE DELLA SEZIONE RITMI... ..	41
2) CARATTERISTICHE SUPERIORI.....	9	4) PARTI DELLA SEZIONE RITMI	42
3) NOME DELLE PARTI E FUNZIONI	10	5) REGOLAZIONE DEL TEMPO DELLA SEZIONE RITMI... ..	43
4) INIZIO.....	12	6) REGOLAZIONE VOLUME SEZIONE RITMI	44
◇ POSIZIONAMENTO DEL LEGGIO.....	12	7) REGOLAZIONE PUNTO DI DIVISIONE SEZIONE RITMI... ..	45
◇ COLLEGAMENTO DEL PEDALE F-10H	12	8) PROGRESSIONE ACCORDI PREIMPOSTATI	46
◇ COLLEGAMENTO DEL PEDALE F-20.....	12	◇ ATTIVAZIONE FUNZIONE PROGRESSIONE ACCORDI	46
◇ ATTIVAZIONE/DISATTIVAZIONE ALTOPARLANTI	12	◇ SELEZIONE STILE PROGRESSIONE ACCORDI PREIMPOSTATA	46
◇ OPERAZIONI BASE	13	◇ DISATTIVAZIONE PROGRESSIONE ACCORDI PRE-IMPOSTATA... ..	46
2. ESECUZIONI AL PIANO	14	9) REGISTRAZIONE DELLA SEZIONE RITMI	47
1) SELEZIONE DI UN SUONO	14	◇ IMPOSTAZIONI SEZIONE RITMI & MEMORIZZAZIONI	48
2) BRANI DIMOSTRATIVI	15	6. IMPOSTAZIONI FUNZIONI.....	49
3) FUNZIONE DUAL.....	17	◇ SELEZIONE E REGOLAZIONE DI UNA FUNZIONE	49
4) FUNZIONE SPLIT	19	1) BRILLANTEZZA	50
5) FUNZIONE A QUATTRO MANI.....	21	2) ACCORDATURA	51
6) RIVERBERO, EFFETTI, E EQ	22	3) INTONAZIONE	52
◇ RIVERBERO	22	4) RISONANZA DEGLI SMORZATORI	53
◇ EFFETTI	23	5) RISONANZA DELLE CORDE	54
◇ EQUALIZZATORE (EQ)	24	6) TEMPERAMENTI	55
7) CURVA DI TOCCO	25	◇ INDICAZIONE DELLA CHIAVE DI TEMPERAMENTO... ..	56
8) TRASPOSIZIONE.....	26	7) INNALZAMENTO OTTAVA INFERIORE.....	57
9) METRONOMO	27	8) PEDALE SEZIONE INFERIORE ON/OFF.....	58
◇ AVVIAMENTO DEL METRONOMO	27	9) MANTENIMENTO SORDINA ON/OFF.....	59
◇ VARIAZIONE DEL TEMPO DEL METRONOMO	27	10) AUTO FILL-IN.....	60
◇ REGOLAZIONE DEL VOLUME DEL METRONOMO... ..	28	11) ONE FINGER AD-LIB™ ON/OFF	61
3. REGISTRAZIONE DI UN BRANO ...	29	12) SALVATAGGIO DELLA MEMORIA	62
1) REGISTRAZIONE DI UN BRANO.....	29	13) FUNZIONI MIDI	63
◇ REGISTRAZIONE DELLA SECONDA PARTE	30	14) CANALI MIDI	65
2) RIPRODUZIONE DI UN BRANO	32	15) INVIO NUMERO CAMBIO PROGRAMMA.....	66
◇ RIPRODUZIONE SEPARATA DELLE PARTI	33	16) CONTROLLO LOCALE ON/OFF	67
3) CANCELLAZIONE DI BRANO/PARTE	34	17) TRASMISSIONE CAMBIO PROGRAMMA ON/OFF	68
◇ CANCELLAZIONE DI TUTTI I BRANI	34	18) FUNZIONE MULTI-TIMBRO ON/OFF	70
4. MEMORIZZAZIONE	35	19) ESCLUSIONE CANALE	72
◇ ARCHIVIAZIONE DI UNA MEMORIZZAZIONE	35	7. APPENDICE	73
◇ SELEZIONE DI UNA MEMORIZZAZIONE	36	1) CONNESSIONE AD ALTRE APPARECCHIATURE	73
◇ REIMPOSTAZIONE DI TUTTE LE MEMORIE	36	2) USO DI USB.....	74
REGISTRATION	36	◇ IL DRIVER USB	74
5. SEZIONE RITMI	37	◇ NOTE SULL'USO DI USB	75
◇ PANORAMICA SULLA SEZIONE RITMI	37	3) ELENCO STILI SEZIONE RITMI.....	76
1) ATTIVAZIONE SEZIONE RITMI	38	4) TIPI ACCORDI SEZIONE RITMI	77
2) ESECUZIONI CON LA SEZIONE RITMI.....	39	5) STILI PROGRESSIONE ACCORDI PRE IMPOSTATI	81
		6) SUONI BATTERIA	83
		7) CARATTERISTICHE	84
		8) MODEL ES6 MIDI IMPLEMENTATION CHART	85

Avvertenze Utili

CONSERVATE QUESTE ISTRUZIONI

ISTRUZIONI PER PREVENIRE RISCHI DI INCENDIO, SCARICHE ELETTRICHE O DANNI ALLE PERSONE



PRECAUZIONI

AL FINE DI RIDURRE IL RISCHIO DI INCENDIO E DI SCARICHE ELETTRICHE NON ESPORRE LO STRUMENTO ALLA PIOGGIA E ALL'UMIDITÀ.

AVIS : RISQUE DE CHOC ELECTRIQUE - NE PAS OUVRIR.

PER EVITARE SCARICHE ELETTRICHE NON TOGLIERE IL COPERCHIO O LA PARTE POSTERIORE DELLO STRUMENTO

NON MANOMETTERE O SOSTITUIRE LE PARTI INTERNE. PER FARLO RIVOLGERSI AD UN CENTRO ASSISTENZA QUALIFICATO.



Il simbolo raffigurante un lampo all'interno di un triangolo, avverte della presenza, all'interno dei componenti dello strumento, di un "voltage pericoloso" di rilevanza tale da costituire rischio di scarica elettrica.



Il simbolo raffigurante un punto esclamativo all'interno di un triangolo, informa che lo strumento è dotato di importanti istruzioni per l'operatività e la manutenzione dello stesso.

Spiegazione dei simboli



Prestare attenzione affinché mani o dita non vengano intrappolate.



indica azioni proibite quali lo smontaggio dello strumento.



indica un'operazione che necessita di particolare attenzione quale il disinserimento della spina.

Leggere attentamente le istruzioni prima di utilizzare lo strumento.

AVVERTENZE - Quando usate un prodotto elettrico è sempre opportuno prendere alcune precauzioni basilari, comprese le seguenti:



RISCHI

indica possibilità di pericolo con conseguenze molto gravi alla persona a causa di errato utilizzo del prodotto.

Il prodotto deve essere connesso ad un adattatore avente l'esatto voltaggio.



- Usare l'adattatore fornito con il prodotto o raccomandato dalla KAWAI.
- Quando usate l'adattatore controllate che sia del voltaggio esatto.
- Non tenere conto di quanto sopra può causare danni gravi allo strumento

Non inserire o togliere la spina con le mani bagnate.



Può causare una scarica elettrica.

Usare correttamente la panchina.

- non salire sulla panchina
- è permesso ad una sola persona per volta sedersi sulla panchina
- non sedersi mentre se ne regola l'altezza
- non sedersi mentre se ne apre il coperchio
- ogni tanto controllare ed eventualmente stringere nuovamente viti

Farlo può provocare ferite alle mani.

Non utilizzare a lungo le cuffie con diffusione ad alto volume

Farlo può causare problemi all'udito.

Non appoggiarsi pesantemente allo strumento.

Potreste sbilanciarlo e farvi male.

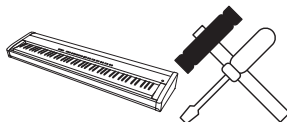
Non smontare, riparare o modificare il prodotto.

Farlo può causare danni allo strumento o generare corto circuito.

Non staccare la spina tirando il cavo.

- Il cavo si può danneggiare e provocare incendio, scarica elettrica o corto circuito.

Lo strumento non è completamente scollegato dalla corrente elettrica anche se è spento. Se lo strumento non viene usato per lungo tempo è consigliabile togliere la spina dalla relativa presa.



- In presenza di temporali si potrebbero verificare incendi o provocare il surriscaldamento dello strumento.

Questo prodotto può essere dotato di una spina polarizzata (uno spinotto più largo dell'altro). Questa è una caratteristica di sicurezza. Se non riuscite ad inserire la spina nella presa, contattate un elettricista per sostituire la vostra vecchia presa. Non manomettete la spina.

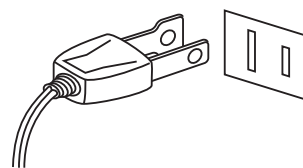

E' buona norma tenere lo strumento vicino alla presa della corrente con il cavo posizionato in maniera tale che, in caso di emergenza, la spina possa essere prontamente tolta poiché la corrente è sempre in carico allo strumento stesso anche quando quest'ultimo è spento.



PRECAUZIONI

indica possibilità di danneggiamento o rottura del prodotto a causa di uso errato.

Non usare lo strumento nei seguenti luoghi

- vicino alle finestre dove vi è luce diretta
- zone particolarmente calde (es. vicino ad un termosifone)
- zone particolarmente fredde o all'aperto
- zone particolarmente umide
- zone particolarmente polverose
- zone dove lo strumento possa subire eccessive vibrazioni

Non seguire queste indicazioni può provocare danni allo strumento.

Usare lo strumento solo in luoghi con clima temperato. (non in quelli a clima tropicale)

- Non appoggiare per lungo tempo lo strumento su un fianco.
- Non suonare lo strumento da angolazioni insolite.

Fare ciò può fare pressione sulla meccanica e causarne la rottura.

Usare solo l'adattatore AC in dotazione allo strumento.

- Non usare altri tipi di adattatori AC.
- Non usare l'adattatore AC in dotazione o il cavo AC con altre apparecchiature.

Se si usano le cuffie o si suona ad un volume molto basso si potrebbe sentire rumore di movimenti meccanici. Non deve essere considerato un difetto.

Prima di inserire la spina assicurarsi che lo strumento ed eventuali altri dispositivi siano spenti.

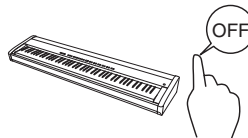

In caso contrario lo strumento può subire danni.

Non far penetrare corpi estranei.



Non appoggiare oggetti contenenti liquidi. Acqua, chiodi e forcine possono danneggiare lo strumento.

Non trascinare lo strumento.



Lo strumento è pesante e necessita di 2 o più persone per lo spostamento. Trascinarlo può causargli delle rotture.

Non posizionate lo strumento vicino ad altri apparecchi elettrici quali Radio e TV.

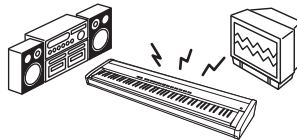

- Si potrebbero manifestare rumori fastidiosi.
- In tal caso spostare lo strumento il più lontano possibile.

Controllare che il cavo di connessione non sia aggrovigliato.



Si potrebbe danneggiare provocando fiamme, scarica elettrica o corto circuito.

Non pulire con benzina o solventi.



- Il prodotto si può scolorire o deformare.
- Pulire con panno morbido bagnato in acqua tiepida e ben strizzato

Non salire sullo strumento o esercitare eccessiva forza.



- Può deformarsi o cadere rompendosi e causandovi ferite.

Lo strumento deve essere posizionato in modo tale da non pregiudicare la giusta ventilazione. Assicurare una distanza minima di 5 cm. tutt'intorno allo strumento per una adeguata ventilazione. Non chiudere le aperture della ventilazione con giornali, tappeti, tendoni, etc.

Non mettere sullo strumento sorgenti a fiamma nuda. (es.:candele accese)

Lo strumento deve essere riparato nel centro assistenza qualificato quando:

- Il cavo elettrico o la spina sono stati danneggiati.
- Oggetti sono caduti sullo strumento o del liquido è entrato nello stesso.
- Il prodotto è stato esposto alla pioggia
- Il prodotto non funziona normalmente o mostra un notevole cambiamento nelle proprie funzioni.
- Il prodotto è caduto, o le parti interne sono danneggiate.

Nota bene

Qualora si verificassero delle anomalie, spegnere subito lo strumento, togliere la spina e contattare il negozio dove avete acquistato lo strumento.



Avvertenza agli utenti sullo smaltimento di questo prodotto

Se sul vostro prodotto è presente questo simbolo per il riciclo dei materiali significa che, alla fine della vita del vostro strumento, dovete eliminarlo separatamente dagli altri rifiuti portandolo presso un appropriato centro di raccolta.

Non dovete assolutamente unirlo ai normali rifiuti domestici.

Una corretta gestione nell'eliminazione di questi prodotti preverrà potenziali effetti negativi sull'ambiente e sulla salute degli uomini.

Per ulteriori informazioni preghiamo contattare la vostra Autorità locale.

(Solo per Unione Europea)

1. INTRODUZIONE

1) CONTENUTO DELL'IMBALLO

Il contenuto dell'imballo del pianoforte digitale ES6 è costituito da:

- Pianoforte digitale ES6

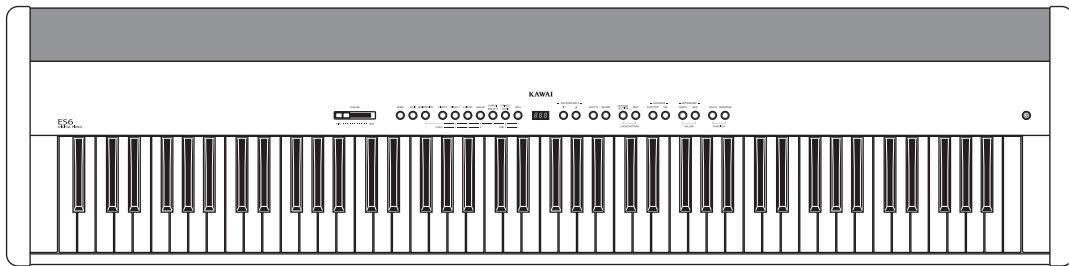

- Adattatore AC (PS-154)

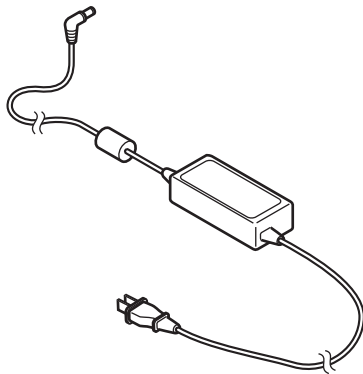

- Pedale singolo (F-10H)

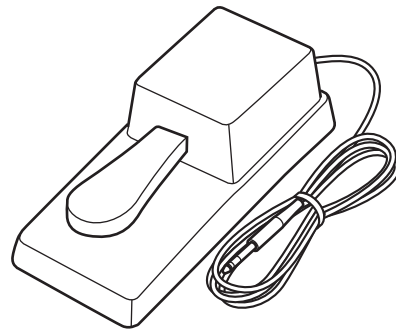

- Leggio

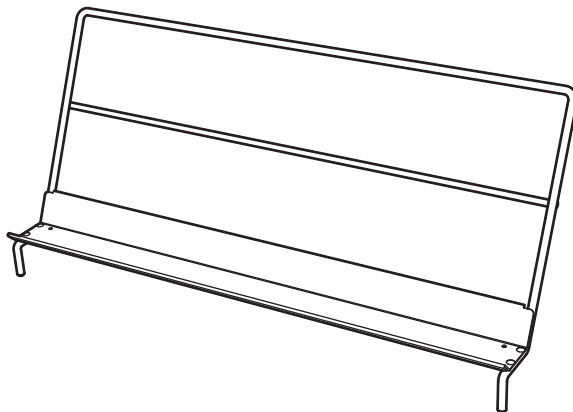

- Manuale d'istruzioni

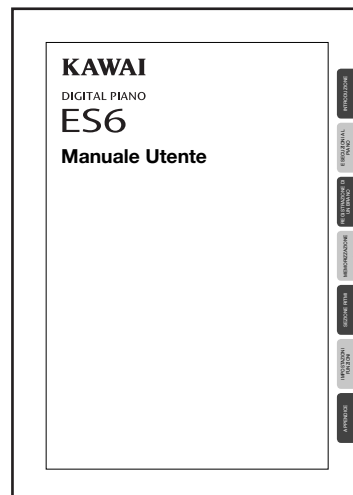

2) CARATTERISTICHE SUPERIORI

◇ Meccanica Advanced Hammer IV-F

La nuova meccanica Advanced Hammer IV-F riprogettata e sviluppata con lo scopo di rappresentare accuratamente il tocco di un pianoforte a coda tradizionale, è stata costruita senza molle. Proprio come in un pianoforte acustico sono stati utilizzati martelli più pesanti per i bassi e più leggeri per gli acuti ed inoltre il pianoforte digitale ES6 ha una differente pesatura dei martelli, appropriatamente graduata per ogni gamma esecutiva. Questa innovativa ed esclusiva tecnologia Acoustic Reaction™ garantisce maggiore stabilità nei passaggi “fortissimo” e mantiene il controllo dei delicati “pianissimo” soddisfacendo in tal modo la domanda anche di pianisti più esigenti.

◇ Tecnologia Harmonic Imaging™

L'autenticità del suono dell'ES6 ha origine dal rinomato pianoforte grancoda da concerto KAWAI EX. Posizionato in una stanza priva di eco, per ottenere un campionamento neutro senza essere influenzato dall'ambiente, il maestoso suono di questo strumento di classe superiore viene meticolosamente analizzato e registrato dai Master Piano Artisans della KAWAI. Con l'utilizzo della tecnologia KAWAI Harmonic Imaging™ la mappa acustica di ogni nota viene poi trasformata in rappresentazione digitale tridimensionale. Questo esclusivo processo permette al pianoforte digitale ES6 di riprodurre fedelmente la vasta gamma dinamica del pianoforte a coda originale: dagli impercettibili pianissimo ai fragorosi fortissimo.

◇ Ulteriore selezione dei suoni

Grazie ai 32 realistici suoni interni, il digitale ES6 ha gli adeguati strumenti per poter suonare i più svariati stili musicali. Oltre al ricco suono di pianoforte, l'ES6 dispone di una vasta selezione di altri suoni strumentali, che vanno dal pianoforte elettrico agli organi, al clavicembalo, violini, percussioni e sintetizzatore.

◇ Nuovi altoparlanti più potenti

Il pianoforte digitale ES6 dispone di un innovativo sistema di amplificazione del suono costituito da 6 altoparlanti alloggiati in box e particolarmente utili per le basse e alte frequenze. Questa progettazione esclusiva garantisce ad uno strumento compatto e portatile una potenza che nelle esecuzioni dal vivo consente di non utilizzare ulteriori sistemi di amplificazione. Inoltre le regolazioni del riverbero, degli effetti e le impostazioni EQ garantiscono all'ES6 di poter suonare in una maniera grandiosa, indipendentemente dalla situazione.

◇ Sezione dei ritmi

La sezione dei ritmi dell'ES6, che spazia dal pop alle ballate rock, al jazz-funk, dance, e musiche latine offrono la possibilità di esecuzioni solistiche con accompagnamenti arrangiati professionalmente semplicemente premendo un pulsante. Inoltre i 100 accordi progressivi pre-impostati e la funzione One Finger Ad-lib™ frasi solistiche consente ai musicisti di dare maggior linfa al proprio repertorio, mantenendo comunque senza problemi il controllo di ogni esecuzione.

3) NOME DELLE PARTI E FUNZIONI

● **VOLUME**

Il cursore VOLUME controlla il livello principale del volume del pianoforte digitale ES6. Spostare il cursore verso destra per aumentare il volume e verso sinistra per diminuirlo. Questo cursore controlla anche il volume delle cuffie e il livello di uscita di LINE OUT. (pag. 73)

● **SPLIT**

La funzione SPLIT divide la tastiera in due sezioni – Superiore e Inferiore – permettendo di suonare ogni sezione con un suono diverso. (pag. 19)

● **PULSANTI SELEZIONE SUONI**

I pulsanti SELEZIONE SUONI servono per selezionare il suono (i) che verranno sentiti quando si premono i tasti. (pag. 14) Questi pulsanti possono essere usati anche per selezionare le MEMORIZZAZIONI e il REGISTRATORE di brani e parti. (pag. 29)

● **DEMO**

La funzione DEMO introduce una selezione di brani dimostrativi che sottolineano le varie capacità del pianoforte digitale ES6. (pag. 15)

● **MEMORIZZAZIONE**

La funzione REGISTRATION consente di archiviare le selezioni dei suoni, le impostazioni degli effetti e del riverbero, oltre a varie altre opzioni presenti sul pannello, in una delle 14 differenti memorie per essere poi facilmente richiamate pigiando semplicemente un pulsante. (pag. 35)

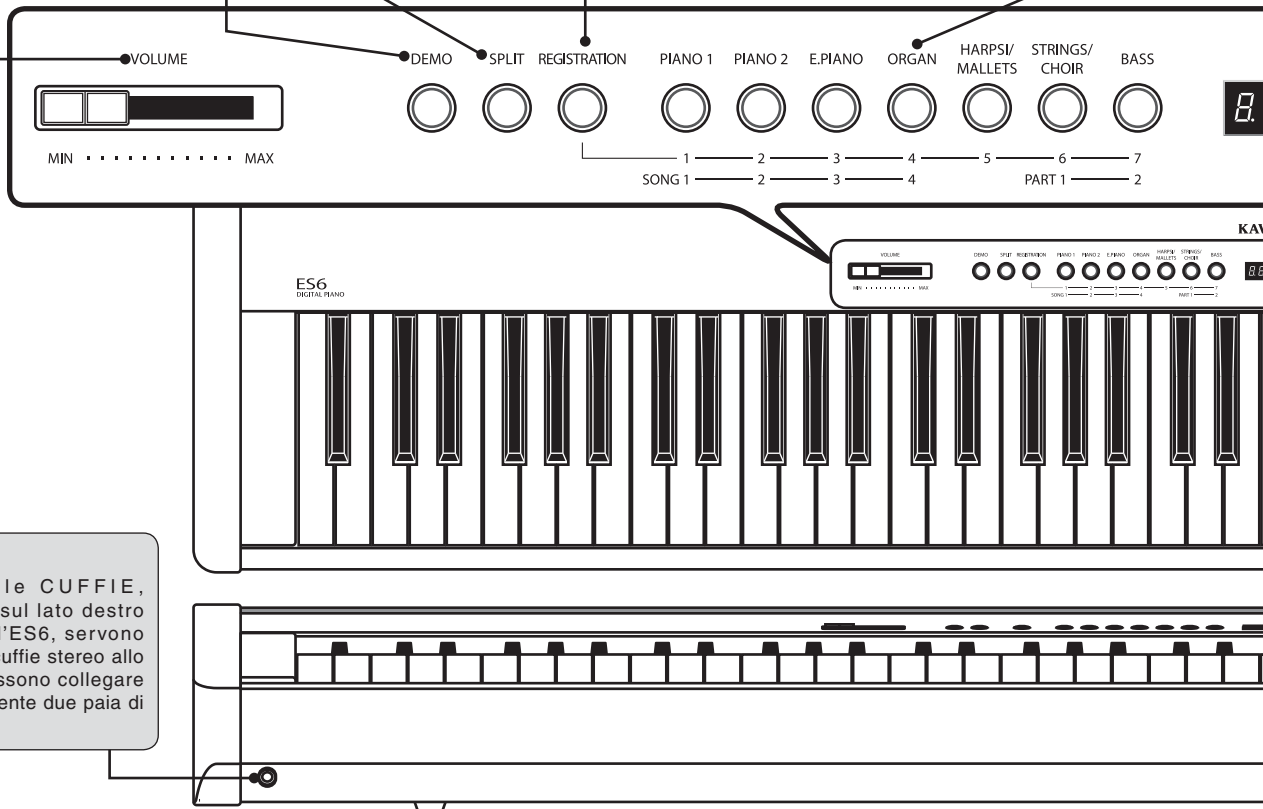

● **CUFFIE**

Le prese delle CUFFIE, posizionate sia sul lato destro che sinistro dell'ES6, servono per collegare le cuffie stereo allo strumento. Si possono collegare contemporaneamente due paia di cuffie.

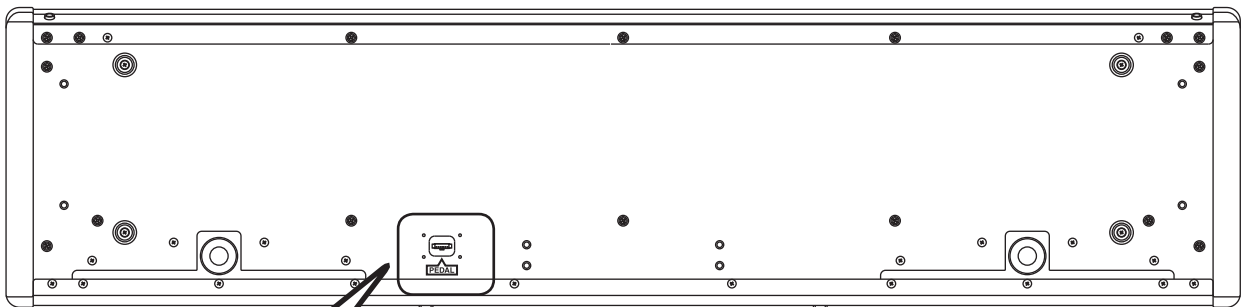

PEDAL

● **Connettore del PEDALE**

Serve per collegare l'unità dei tre pedali opzionali (Forte, Tonale e Piano) F-300H al pianoforte digitale ES6. Per maggiori informazioni fare riferimento al manuale di istruzioni accluso a F-300H.

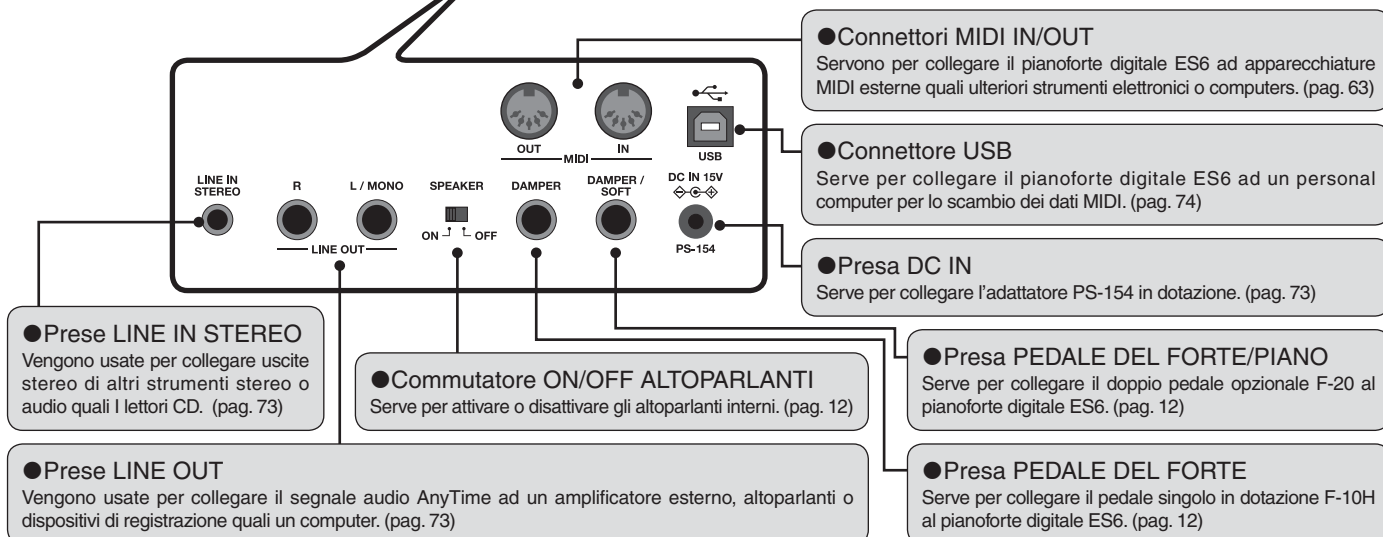
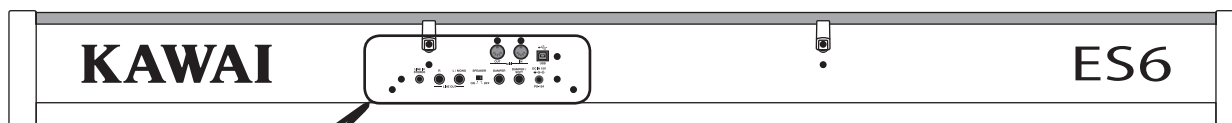
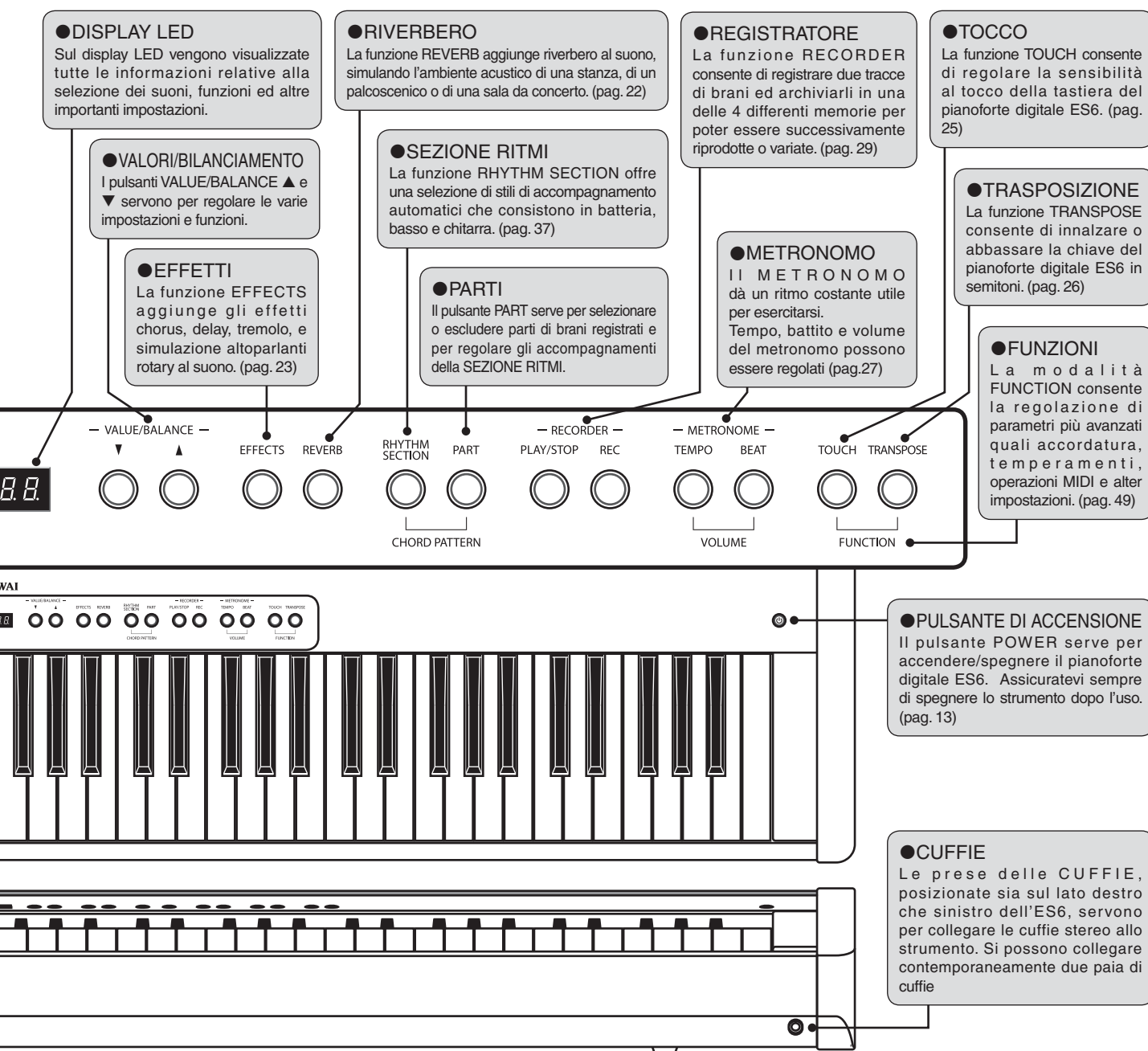

4) INIZIO

◇ POSIZIONAMENTO DEL LEGGIO

Inserire le gambe del leggio nei fori collocati sul retro dello strumento.

- Posizionando il leggio prestare attenzione a non graffiare il retro dello strumento.
- Non forzare quando si posiziona e si toglie il leggio.

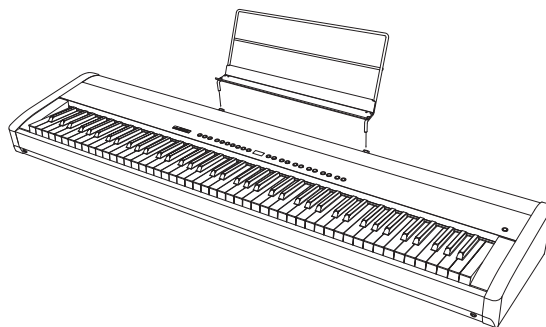

◇ COLLEGAMENTO DEL PEDALE F-10H

Collegare il pedale F-10H in dotazione alla presa del pedale del FORTE.

Questo pedale funzionerà come pedale del forte, sostenendo il suono dopo che le mani verranno rilasciate dalla tastiera. Ha anche funzione di mezzo pedale.

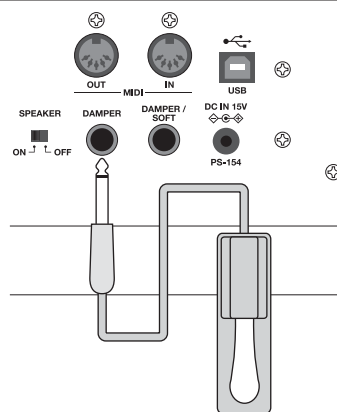

◇ COLLEGAMENTO DEL PEDALE F-20

E' possibile usare il doppio pedale opzionale F-20 collegandolo alla presa pedale FORTE/PIANO.

Il pedale destro funzionerà come pedale del forte sostenendo il suono dopo che le mani verranno rilasciate dalla tastiera ed anche come mezzo pedale. Il pedale sinistro funzionerà come pedale del piano, addolcendo il suono e riducendone il volume.

Inoltre, quando vengono selezionati i suoni 'Jazz Organ' o 'Drawbar Organ', il pedale del piano può essere usato per alternare la velocità della simulazione dell'effetto rotary tra "Adagio" e "Veloce".

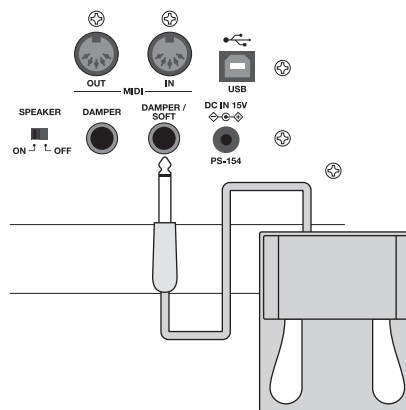

◇ ATTIVAZIONE/DISATTIVAZIONE ALTOPARLANTI

L'interruttore SPEAKER, posizionato sulla parte posteriore dello strumento, serve per attivare o disattivare gli altoparlanti incorporati.

Se l'interruttore è posizionato su ON, il suono verrà amplificato attraverso gli altoparlanti incorporati, quando è su OFF non vi sarà alcuna amplificazione. Ciò è utile se vengono utilizzati altoparlanti esterni o sistemi di amplificazione connessi alle prese LINE OUT. Attenzione: quando le cuffie sono collegate, il suono non verrà amplificato indipendentemente dalla posizione dell'interruttore SPEAKER.

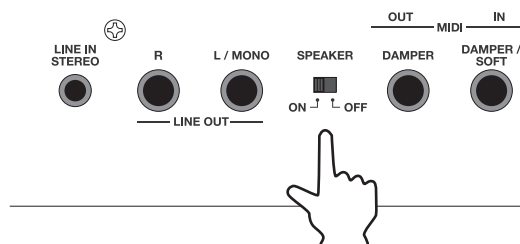

◇ OPERAZIONI BASE

□ Punto 1

Collegare un capo del cavo elettrico AC alla presa DC IN dell'ES6 e l'altro alla presa di corrente a parete.

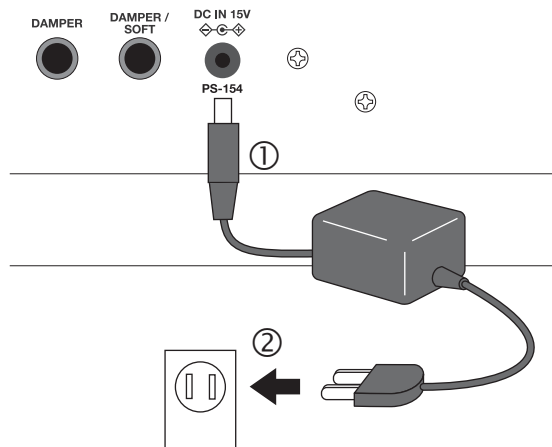

□ Punto 2

Premere il pulsante POWER per accendere lo strumento.



L'indicatore LED del pulsante PIANO1 si accenderà, e si selezionerà automaticamente il suono Concert Grand.

□ Punto 3

Regolare il livello del volume con il cursore VOLUME.

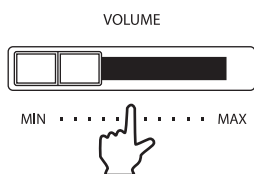

Il cursore VOLUME controlla il livello del volume degli altoparlanti incorporati e delle cuffie collegate.

Spostare verso destra il cursore per aumentare il volume e verso sinistra per diminuirlo.

Impostare il volume ad un livello di ascolto confortevole – metà corsa è un buon livello.

□ Punto 4

Suonare lo strumento.

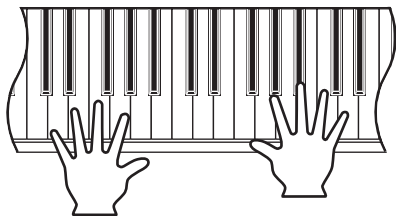

Il suono Concert Grand sarà udibile nel momento stesso in cui si premeranno i tasti.

2. ESECUZIONI AL PIANO

1) SELEZIONE DI UN SUONO

Il pianoforte digitale ES6 dispone di 32 suoni realistici utilizzabili in vari stili musicali, con suoni multipli assegnati ad ognuna delle sette categorie di pulsanti sotto indicate.

Pulsante	Variazione	Suoni
PIANO1	1	Concert Grand
	2	Studio Grand
	3	Mellow Grand
	4	Modern Piano
PIANO2	1	Concert Grand 2
	2	Studio Grand 2
	3	Mellow Grand 2
	4	Rock Piano
E.PIANO	1	Classic E.Piano
	2	Modern E.P.
	3	60's E. P.
	4	Legend E.P.
ORGAN	1	Jazz Organ
	2	Drawbar Organ
	3	Church Organ
	4	Diapason

Pulsante	Variazione	Suoni
HARPSI/MALLETS	1	Harpsichord
	2	Vibraphone
	3	Clavi
	4	Marimba
STRINGS/CHOIR	1	Slow Strings
	2	String Ensemble
	3	String Pad
	4	Warm Strings
	5	Choir
	6	Choir 2
	7	New Age Pad
	8	Atmosphere
BASS	1	Wood Bass
	2	Electric Bass
	3	Fretless Bass
	4	W. Bass & Ride

□ Punto 1

Premere il pulsante E.PIANO.

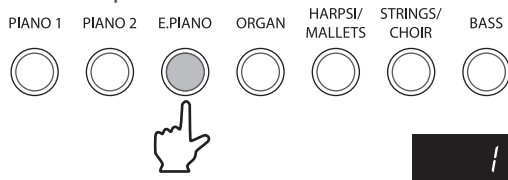

L'indicatore LED del pulsante E.PIANO si illuminerà.

Il numero di variazione '1' apparirà sul display LED ad indicare che il suono Classic E.Piano è stato selezionato.

Ad ogni pulsante SOUND SELECTION sono assegnati più suoni. Premere più volte il pulsante SOUND SELECTION per scorrere attraverso ogni variazione di suono.

□ Punto 2

Suonare lo strumento.

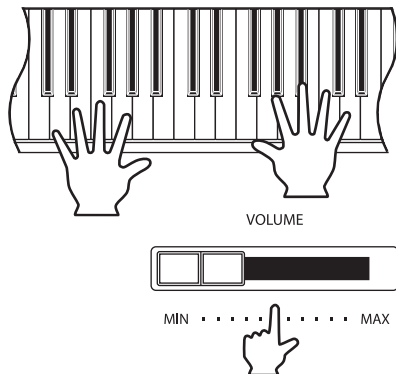

Il suono Classic E.Piano sarà udibile nel momento stesso in cui si premeranno i tasti.

Se necessario, usare il cursore VOLUME per regolare il volume.

■ Il pianoforte digitale ES6 è in grado di suonare sino a 192 note simultaneamente (192 note di polifonia). Quando viene utilizzata la funzione DUAL, o quando si suona un suono stereo di pianoforte, la polifonia si dimezza.

2) BRANI DIMOSTRATIVI

I brani dimostrativi interni, rivelando la ricca selezione di voci dello strumento e la potenza del sistema di amplificazione, costituiscono un' eccellente introduzione alle varie capacità del pianoforte digitale ES6. Sono presenti tre diversi tipi di brani dimostrativi: Main Demo, 27 aggiuntivi e separati brani dimostrativi dei suoni interni, e brani dimostrativi della sezione ritmi, con stili pop, jazz e classici, che evidenziano le caratteristiche degli accompagnamenti.

Elenco dei Brani Dimostrativi

<ul style="list-style-type: none"> ■ Demo principale Demo principale : KAWAI ■ PIANO1 Concert Grand : Golliwogg's cake-walk / Debussy Studio Grand : KAWAI Mellow Grand : Von fremden Ländern und Menschen / Schumann Modern Piano : KAWAI ■ PIANO2 Concert Grand 2 : Petit chien / Chopin Studio Grand 2 : KAWAI Mellow Grand 2 : La Fille aux Cheveux de lin / Debussy Rock Piano : KAWAI ■ E.PIANO Classic E.Piano : KAWAI Modern E.P. : KAWAI ■ ORGAN Jazz Organ : KAWAI Drawbar Organ : KAWAI Church Organ : Toccata / Eugene Gigout Diapason : Wohl mir, daß ich Jesum have / Bach 	<ul style="list-style-type: none"> ■ HARPSI/MALLETS Harpsichord : French Suite No.6 / Bach Vibraphone : KAWAI Clavi : KAWAI ■ STRINGS/CHOIR Slow Strings : KAWAI String Ensemble : Le quattro stagioni - La primavera / Vivaldi String Pad : KAWAI Choir : KAWAI Choir2 : KAWAI New Age Pad : KAWAI Atmosphere : KAWAI ■ BASS Wood Bass : KAWAI Fretless Bass : KAWAI W. Bass & Ride : KAWAI ■ Demo Sezione Ritmi Demo Sezione Ritmi : KAWAI
--	--

Gli spartiti originali per I brani dimostrativi originali KAWAI non sono disponibili.

□ Punto 1

Premere il pulsante DEMO per attivare la funzione.

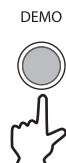

L'indicatore LED del pulsante DEMO si accenderà, a conferma che la funzione è attiva.

Il brano Main Demo inizierà a suonare.

Al termine del brano Main Demo, i brani dimostrativi dei Suoni Interni inizieranno automaticamente a suonare.

□ Punto 2

Mentre il brano Main Demo sta suonando, premere il pulsante E.PIANO per selezionare la demo del suono Classic E.Piano.

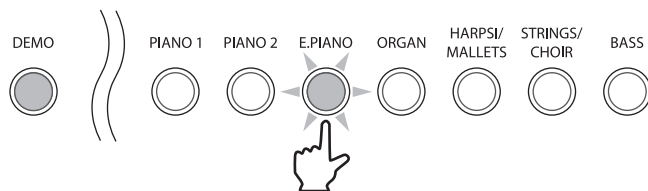

L'indicatore LED del pulsante E.PIANO lampeggerà e la demo del suono Classic E.Piano inizierà a suonare.

Al termine del brano dimostrativo del suono Classic E.Piano, si selezionerà automaticamente e in maniera casuale un brano dimostrativo di una diversa categoria di suoni.

Quando tutti I brani dimostrativi dei Suoni Interni avranno suonato, inizieranno automaticamente quelli della Sezione Ritmi.

Punto 3

Quando entrambe le categorie di brani dimostrativi avranno suonato, premere il pulsante RHYTHM SECTION per selezionare la demo della Sezione Ritmi.

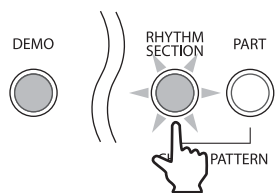

L'indicatore LED del pulsante RHYTHM SECTION lampeggerà e il brano dimostrativo della Sezione Ritmi inizierà a suonare.

Al termine della riproduzione dei brani dimostrativi della Sezione Ritmi, l'ES6 inizierà nuovamente a riprodurre automaticamente i brani Main Demo.

 Punto 4

Premere il pulsante DEMO per disattivare la funzione.



L'indicatore LED del pulsante DEMO si spegnerà, a conferma che la funzione è stata disattivata.

I brani dimostrativi non verranno più riprodotti.

3) FUNZIONE DUAL

La funzione DUAL consente di sovrapporre due suoni interni per crearne uno più complesso. Ad esempio: il suono di un pianoforte può essere sovrapposto a quello dei violini, oppure un organo di chiesa a un coro.

□ Punto 1

Tenere premuto il pulsante PIANO1, quindi premere il pulsante STRINGS/CHOIR.

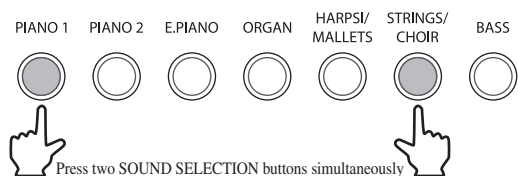

Gli indicatori LED dei pulsanti PIANO1 e STRINGS/CHOIR si accenderanno a conferma che entrambi i suoni sono stati contemporaneamente selezionati e che la funzione DUAL è attiva.

I numeri corrispondenti ai suoni selezionati appariranno sul display LED.

Il numero a sinistra rappresenta il suono primario; quello a destra rappresenta il suono secondario.

1 - 1

□ Punto 2

Suonare lo strumento.

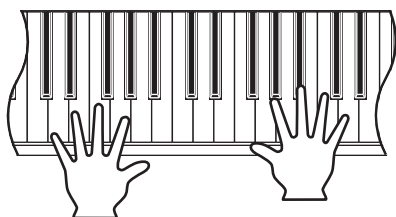

Si udiranno contemporaneamente i suoni Concert Grand e Slow Strings.

□ Punto 3

Tenere premuto il pulsante STRINGS/CHOIR, quindi premere il pulsante PIANO1.

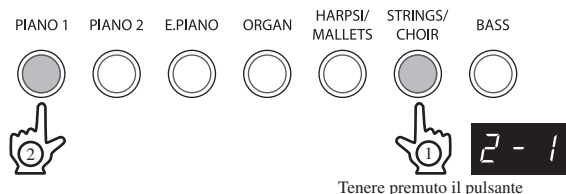

Sul display LED apparirà '2-1' a significare che il suono primario è stato variato in Studio Grand.

2 - 1

□ Punto 4

Tenere premuto il pulsante PIANO1, quindi premere per tre volte il pulsante ORGAN.

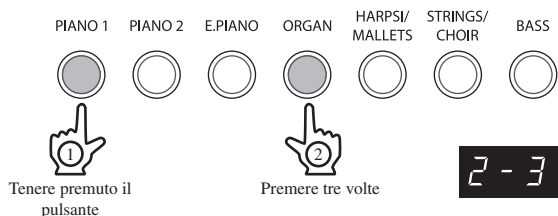

Gli indicatori LED dei pulsanti PIANO1 e ORGAN si accenderanno.

Sul display LED apparirà '2-3' a significare che il suono secondario è stato variato in Church Organ.

2 - 3

Per combinare due suoni assegnati allo stesso pulsante SOUND SELECTION, prima selezionare il suono primario, poi tenere premuto il pulsante SOUND SELECTION, ed infine premere i pulsanti VALUE/BALANCE ▼ o ▲ per selezionare il suono secondario desiderato.

Punto 5

Premere i pulsanti VALUE/BALANCE ▼ o ▲ per bilanciare il volume tra i due suoni.

— VALUE/BALANCE —



Il livello di bilanciamento del volume tra il suono primario e quello secondario apparirà sul display LED.

- Il totale della somma del bilanciamento del volume dei due suoni dovrà sempre essere 10 (es. '1-9', '5-5', '9-1', etc.), i valori più ampi produrranno maggior volume.

 Punto 6

Premere uno qualsiasi dei pulsanti SOUND SELECTION per disattivare la funzione DUAL.

- Le impostazioni della funzione DUAL possono essere archiviate in una delle 14 memorie REGISTRATION e successivamente richiamate. Fare riferimento alle istruzioni riportate a pag. 35.

4) FUNZIONE SPLIT

La funzione SPLIT divide la tastiera del pianoforte digitale ES6 in due sezioni: superiore ed inferiore con la possibilità di suonare ogni sezione con un suono diverso.

□ Punto 1

Premere il pulsante SPLIT.

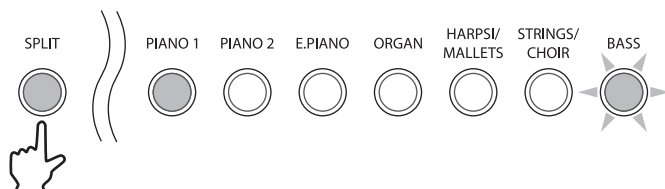

L'indicatore LED del pulsante SPLIT si accenderà, a conferma che la funzione è attiva. Si accenderà anche l'indicatore LED del pulsante PIANO1 ad indicare il suono della sezione superiore e contemporaneamente il pulsante BASS lampeggerà per indicare la sezione inferiore.

I numeri corrispondenti ai suoni selezionati appariranno sul display LED.

Il numero a sinistra rappresenta la sezione inferiore, quello a destra la sezione superiore.



□ Punto 2

Suonare lo strumento.

Il suono Concert Grand sarà udibile nella sezione superiore, il suono Wood Bass in quella inferiore.

Il numero dei tasti per le sezioni superiore ed inferiore può essere liberamente regolato variando il punto di divisione.

■ L'impostazione di fabbrica del punto di divisione è SOL2 (G2).

□ Punto 3

Tenere premuto il pulsante SPLIT, quindi premere un tasto della tastiera.

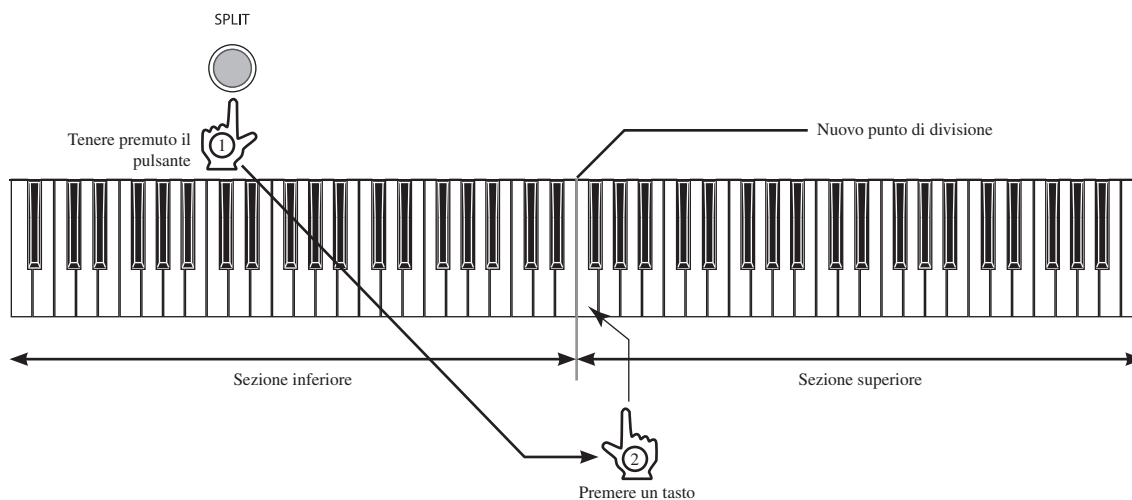

L'indicazione del tasto premuto apparirà sul display LED e costituirà il nuovo punto di divisione.

- Il punto di divisione specificato definirà anche le sezioni superiore ed inferiore usate per controllare la progressione degli accordi e la melodia della sezione Ritmi.
- Ogni variazione apportata al punto di divisione rimarrà attiva sino allo spegnimento dello strumento.
- Quando lo strumento verrà spento, il punto di divisione tornerà all'impostazione di fabbrica 'SOL2 (G2)', è comunque possibile utilizzare il salvataggio della memoria per archiviare il punto di divisione prescelto. Fare riferimento alle istruzioni riportate a pag. 62.

□ Punto 4

Premere per tre volte il pulsante PIANO2.

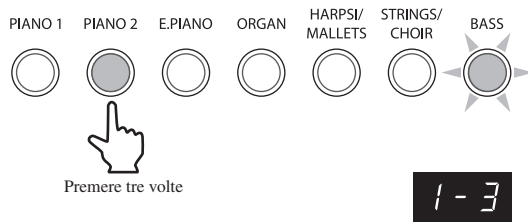

L'indicatore LED del pulsante PIANO2 si accenderà.

Sul display LED apparirà '1-3' a conferma che il suono della sezione superiore è stato variato in Mellow Grand 2.

□ Punto 5

Tenere premuto il pulsante SPLIT, quindi premere per due volte il pulsante HARPSI/MALLETS.

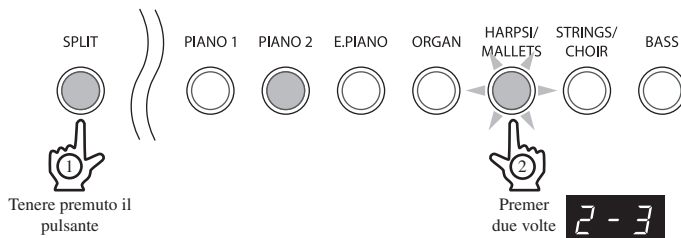

L'indicatore del pulsante HARPSI/MALLETS lampeggerà.

Sul display LED apparirà '2-3' a conferma che il suono della sezione inferiore è stato variato in Vibraphone.

□ Punto 6

Premere i pulsanti VALUE/BALANCE ▼ o ▲ per regolare il bilanciamento del volume tra le due sezioni.

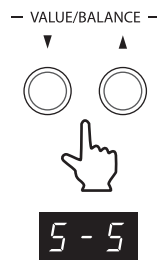

Il livello di bilanciamento volume tra sezione superiore ed inferiore in uso, apparirà sul display LED.

■ Il totale della somma del bilanciamento del volume delle due sezioni dovrà sempre essere 10 (es. '1-9', '5-5', '9-1', etc.), I valori più ampi produrranno maggior volume.

□ Punto 7

Premere il pulsante SPLIT per disattivare la funzione.



L'indicatore LED del pulsante SPLIT si spegnerà.

■ Quando la funzione SPLIT è attiva, è possibile usare la funzione innalzamento dell'ottava inferiore per regolare la gamma dell'ottava nella sezione inferiore. Fare riferimento alle istruzioni riportate a pag. 57.

■ E' inoltre possibile attivare/disattivare l'influenza del pedale del forte sulla sezione inferiore. Fare riferimento alle istruzioni riportate a pag. 58.

■ Le impostazioni della funzione SPLIT possono essere archiviate in una delle 14 memorie REGISTRATION e facilmente richiamate. Fare riferimento alle istruzioni riportate a pag. 35.

5) FUNZIONE A QUATTRO MANI

La funzione A QUATTRO MANI divide la tastiera del pianoforte digitale ES6 in una maniera molto simile a quella della funzione SPLIT. E' inoltre possibile regolare l'ottava/tonalità di ogni sezione permettendo a due persone di suonare insieme lo strumento.

□ Punto 1

Tenere premuto il pulsante SPLIT, quindi pigiare il pedale del forte.

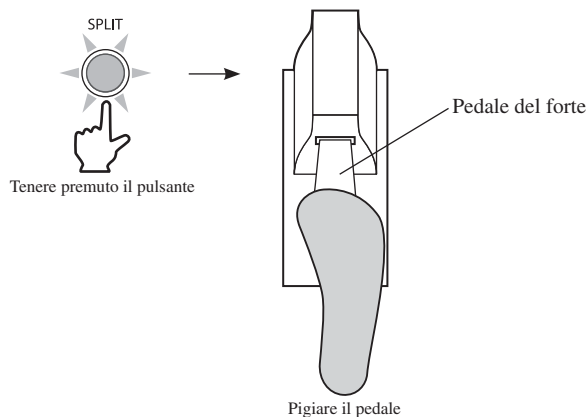

L'indicatore LED del pulsante SPLIT lampeggerà a conferma che la funzione A QUATTRO MANI attiva.

L'indicatore LED del suono della sezione superiore si accenderà e quello del suono della sezione inferiore lampeggerà.

Il numero corrispondente al suono selezionato apparirà sul display LED.

Il numero a sinistra si riferisce alla sezione inferiore mentre quello a destra a quella superiore.

□ Punto 2

Suonare lo strumento.

Con la funzione A QUATTRO MANI attiva, i suoni della sezione superiore sono trasposti di due ottave sotto rispetto alla tonalità originale, mentre quelli della sezione inferiore sono trasposti di due ottave sopra consentendo a due persone di suonare entro la stessa gamma timbrica.

Il numero dei tasti usati per le sezioni superiore ed inferiore può essere liberamente cambiato variando il punto di divisione.

- L'impostazione di fabbrica del punto di divisione è FA4 (F4).
- Quando la funzione A QUATTRO MANI è attiva, è possibile usare la funzione Innalzamento dell'Ottava inferiore per regolare la gamma dell'ottava nella sezione inferiore. Fare riferimento alle istruzioni riportate a pag. 57.
- Se il pedale in dotazione F-10H è collegato a ES6, funzionerà come pedale del forte per la sezione superiore. Se viene collegato il pedale doppio opzionale F-20, il pedale sinistro (piano) potrà essere usato anche come pedale del forte per la sezione inferiore.

□ Punto 3

Premere i pulsanti SOUND SELECTION per regolare i suoni delle sezioni superiore ed inferiore.

□ Punto 4

Tenere premuto il pulsante SPLIT, quindi premere un tasto sulla tastiera per regolare il punto di divisione.

- Il punto di divisione della funzione A QUATTRO MANI non influirà né sul punto di divisione della funzione SPLIT né su quello della funzione Sezione Ritmi.

□ Punto 5

Premere nuovamente il pulsante SPLIT per disattivare la funzione A QUATTRO MANI.

L'indicatore LED del pulsante SPLIT si spegnerà.

6) RIVERBERO, EFFETTI, E EQ

Il digitale ES6 consente ai pianisti di alterare i suoni con l'aggiunta di riverbero, con l'applicazione di effetti e con la regolazione dell'equalizzatore (EQ).

Quando vengono selezionati alcuni suoni interni, l'indicatore LED dei pulsanti EFFETTI o RIVERBERO potrebbero accendersi automaticamente. Questo perché certi suoni interni sono stati preparati con un effetto abilitato quale impostazione di fabbrica, arricchendo la qualità timbrica e migliorando il realismo acustico.

◇ RIVERBERO

Questa funzione aggiunge riverbero al suono, simulando l'ambiente acustico di una stanza, palcoscenico o sala da concerto.

Sono disponibili cinque tipi di riverbero:

Riverbero	Descrizione
Room 1	Simula l'atmosfera di una piccola stanza.
Room 2	Simula l'atmosfera di una stanza più grande di Room1.
Stage	Simula l'atmosfera di un piccola sala o palco.
Hall 1	Simula l'atmosfera di una sala da concerto o teatro.
Hall 2	Simula l'atmosfera di una sala da concerto o teatro più grande di Hall1.

□ Punto 1

Tenere premuto il pulsante REVERB, quindi premere i pulsanti VALUE/BALANCE ▼ o ▲ per selezionare il tipo di riverbero desiderato.

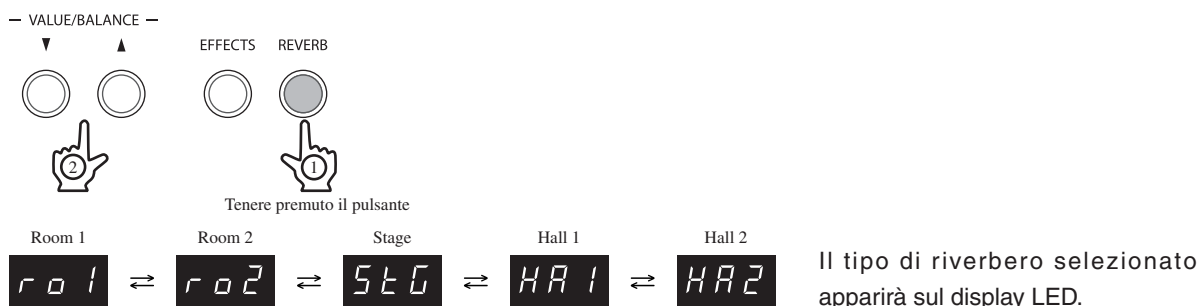

□ Punto 2

Premere nuovamente il pulsante REVERB per disattivare la funzione.

L'indicatore LED del pulsante REVERB si spegnerà a conferma che la funzione è disattivata.

Premere nuovamente il pulsante REVERB per riattivare la funzione, richiamando il precedente tipo di riverbero selezionato.

- Le impostazioni di riverbero sono specifiche per ogni singolo suono.
- Tutte le variazioni apportate al tipo di riverbero o allo stato on/off rimarranno attive sino allo spegnimento dello strumento.
- Quando lo strumento verrà spento, le impostazioni di riverbero ritorneranno ai valori di impostazione di fabbrica. E' comunque possibile utilizzare la funzione di salvataggio della memoria per archiviare le impostazioni on/off dei riverberi prescelti. Fare riferimento alle istruzioni riportate a pag. 62.

◇ EFFETTI

Gli effetti alterano l'impronta e la sensazione dei suoni.

Sono disponibili sette tipi di effetto:

Tipo effetto	Descrizione
Chorus	Simula il ricco carattere di un coro vocale o di un'ensemble di violini, sovrapponendo un versione leggermente disintonizzata del suono a quello originale per arricchirlo.
Delay 1 Delay 2 Delay 3	Aggiunge eco al suono. Sono disponibili tre tipi di "ritardo", ognuno con una diversa lunghezza del ritardo tra gli echi.
Tremolo	Aggiunge vibrato al suono.
Rotary 1 Rotary 2	Simula il suono degli altoparlanti rotary comunemente usati con gli organi elettronici. Rotary 1 è un normale effetto rotary mentre Rotary 2 aggiunge una distorsione.

- Quando l'effetto Rotary 1 o Rotary 2 è selezionato, premendo contemporaneamente i pulsanti VALUE/BALANCE ▼ o ▲ verrà alternata la velocità della simulazione rotary tra "Adagio" e "Veloce". Inoltre, quando il pedale doppio opzionale F-20 è collegato a ES6, la velocità della simulazione può essere alternata anche premendo il pedale sinistro (piano).

□ Punto 1

Tenere premuto il pulsante EFFECTS, quindi premere i pulsanti VALUE/BALANCE ▼ o ▲ per selezionare il tipo di effetto desiderato.

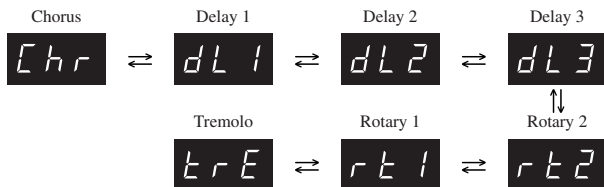
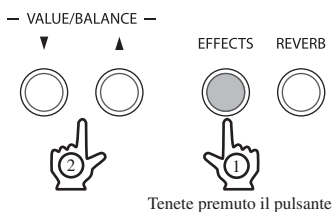

Il tipo di effetto in uso apparirà sul display LED.

□ Punto 2

Premere ancora il pulsante EFFECTS per disattivare la funzione.

L'indicatore LED del pulsante EFFECTS si spegnerà, a conferma che l'effetto è stato disattivato.



Premere ancora una volta il pulsante EFFECTS per riattivare la funzione richiamando l'effetto precedentemente selezionato.

- Le impostazioni degli Effetti sono specifiche per ogni singolo suono.
- Tutti i cambiamenti apportati al tipo di effetto o status on/off rimarranno attivi sino allo spegnimento dello strumento.
- Quando lo strumento viene spento le impostazioni degli effetti torneranno ai valori di fabbrica, è comunque possibile utilizzare la funzione salvataggio della memoria per archiviare gli effetti prescelti. Fare riferimento alle istruzioni riportate a pag. 62.

◇ EQUALIZZATORE (EQ)

L'equalizzatore consente di regolare le caratteristiche timbriche del suono.

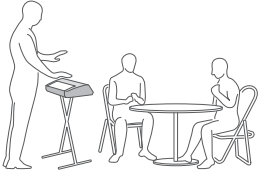
Sono disponibili tre tipi di equalizzatore:

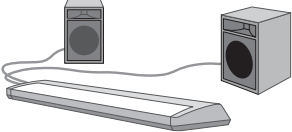
Tipo Equalizzatore	Descrizione
EQ 1	Raccomandato per esecuzioni in ambienti normali quali una stanza o classe. Con le cuffie collegate, viene riprodotto il normale suono del pianoforte digitale ES6. 
EQ 2	Raccomandato se il digitale ES6 è posizionato di fronte ad una parete. Con le cuffie collegate, le frequenze più alte sono migliori paragonate a quelle dei tipi EQ 1 o EQ 3. 
EQ 3	Raccomandato quando il digitale ES6 è collegato ad altoparlanti esterni o durante la registrazione. Con le cuffie collegate, viene riprodotto il normale suono del pianoforte digitale ES6 (come per EQ1). 

□ Punto 1

Tenere premuti i pulsanti TOUCH e TRANSPOSE, quindi premere il pulsante REVERB.

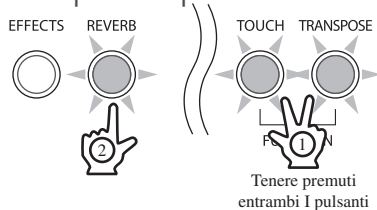

Gli indicatori LED dei pulsanti TOUCH, TRANSPOSE, e REVERB lampeggeranno a conferma che la funzione EQ è stata selezionata.

Il nome delle impostazioni in uso della funzione 'EQ' (Equalizzatore) appariranno sul display LED.

□ Punto 2

Premere i pulsanti VALUE/BALANCE ▼ o ▲ per selezionare la funzione EQ desiderata.

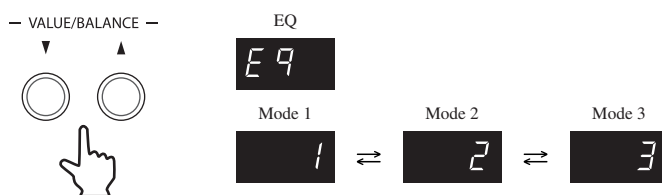

□ Punto 3

Premere uno dei pulsanti TOUCH, TRANSPOSE, SOUND SELECTION, EFFECTS, o REVERB per uscire dalle impostazioni EQ.

Gli indicatori LED dei pulsanti TOUCH, TRANSPOSE, e REVERB smetteranno di lampeggiare.

- Le impostazioni EQ valgono per tutti i suoni interni. Non è possibile avere impostazioni individuali per ogni suono interno.
- Tutte le variazioni apportate alla funzione EQ rimarranno attive sino allo spegnimento dello strumento.
- Quando lo strumento viene spento, le impostazioni EQ torneranno ai valori di fabbrica di 'EQ 1', è comunque possibile utilizzare la funzione salvataggio della memoria per archiviare il tipo di EQ preferito. Fare riferimento alle istruzioni riportate a pag. 62.

7) CURVA DI TOCCO

Questa funzione permette di selezionare diverse sensibilità al tocco, oltre al tocco standard di un pianoforte acustico. La sensibilità può essere scelta fra cinque tipi differenti: Light 2, Light 1, Heavy 1, Heavy 2 o Off.

①Light 2 : Particolarmente indicato per pianisti con un tocco leggero. Richiede meno forza per ottenere una nota forte.

②Light 1 : Particolarmente indicato per chi deve ancora sviluppare forza nelle dita. Viene prodotto un volume più alto anche suonando con un tocco delicato.

③Normal : Riproduce la sensibilità di tocco standard di un pianoforte acustico. Questa impostazione viene selezionata quando il LED del pulsante TOUCH è spento.

④Heavy 1 : Perfetto per chi ha dita forti. Richiede un tocco più pesante per produrre un volume forte.

⑤Heavy 2 : Richiede un tocco ancor più pesante per ottenere un volume forte.

⑥Off : Viene prodotto un volume costante indipendentemente dalla forza con cui si premono i tasti. Questa impostazione è adatta ai suoni che hanno una gamma dinamica fissa, come l'organo e il clavicembalo.

□ Punto 1

Premere il pulsante TOUCH.

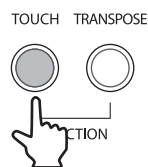

L'indicatore LED del pulsante TOUCH si accenderà, ad indicare che si sta usando un diverso tipo di tocco.

□ Punto 2

Tenere premuto il pulsante TOUCH, quindi premere i pulsanti VALUE/BALANCE ▼ o ▲ per selezionare il tipo di tocco desiderato.

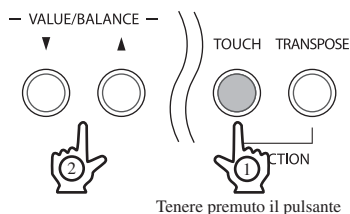

Il tipo di tocco in uso apparirà sul display LED.

□ Punto 3

Premere nuovamente il pulsante TOUCH per ritornare all'impostazione standard (Normal).

L'indicatore LED del pulsante TOUCH si spegnerà, ad indicare che si sta usando il tipo di tocco Normale.

- L'impostazione del tocco vale per tutti i suoni interni. Non è possibile avere impostazioni di tocco individuali per ogni singolo suono interno.
- Tutte le variazioni effettuate alla funzione tocco rimarranno attive sino allo spegnimento dello strumento.
- Quando lo strumento viene spento, le impostazioni di tocco torneranno al valore di fabbrica "Normal", è comunque possibile utilizzare il salvataggio della memoria per archiviare il tipo di tocco preferito. Fare riferimento alle istruzioni riportate a pag. 62.
- Note: LIGHT e HEAVY non rappresentano il peso fisico dei tasti. Il tipo di tocco influisce sulla sensibilità dei tasti determinando il livello di volume in risposta al movimento del tasto.

8) TRASPOSIZIONE

La funzione TRASPOSIZIONE permette di aumentare o diminuire di mezzo tono la tonalità del pianoforte digitale ES6. Ciò è particolarmente utile in accompagnamento a strumenti di tonalità diversa, o quando si desidera suonare un brano imparato in chiave originale in un chiave diversa. La trasposizione consente di suonare il brano in chiave originale ma di sentirlo in un'altra chiave.

□ Punto 1

Tenere premuto il pulsante TRANPOSE, quindi premere i pulsanti VALUE/BALANCE ▼ o ▲ per specificare il valore di trasposizione desiderato.

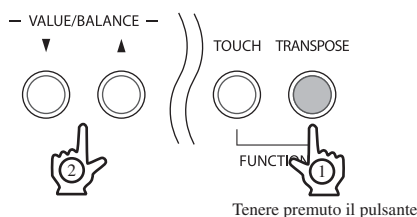

L'indicatore LED del pulsante TRANPOSE si accenderà a conferma che la funzione è stata attivata.



L'impostazione in uso della trasposizione apparirà sul display LED.

La tonalità può essere trasposta in aumento o diminuzione di 12 mezzi toni.

In alternativa, con il pulsante TRANPOSE premuto, premere i tasti da DO2 a DO4, per impostare il valore di trasposizione desiderato.

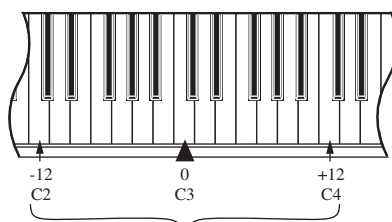
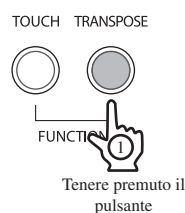

La nota "DO" centrale corrisponde a '0'.



□ Punto 2

Premere nuovamente il pulsante TRANPOSE per disattivare la funzione.

L'indicatore LED del pulsante TRANPOSE si spegnerà a conferma che la funzione è stata disattivata.

Premendo nuovamente il pulsante TRANPOSE la funzione si riattiverà richiamando il valore di trasposizione precedentemente selezionato.

- La funzione è attiva quando l'indicatore LED del pulsante è acceso e le note sono trasposte come indicato dal valore di trasposizione. Ad esempio: se l'impostazione di trasposizione è '-3' e l'indicatore LED del pulsante TRANPOSE è acceso, le note saranno trasposte di 3 mezzi toni sotto. Quando l'indicatore del pulsante TRANPOSE è spento, l'impostazione della funzione ritornerà automaticamente a '0' (nessuna trasposizione) con un semplice tocco.
- Quando il valore di trasposizione è impostato su '0', l'indicatore LED del pulsante TRANPOSE non si accenderà.
- Tutte le variazioni apportate ai valori di trasposizione rimarranno attivi sino allo spegnimento dello strumento.
- Quando lo strumento è spento, il valore di trasposizione tornerà all'impostazione di fabbrica '0', è comunque possibile utilizzare la funzione salvataggio di memoria per archiviare il valore prescelto. Fare riferimento alle istruzioni riportate a pag. 62.

9) METRONOMO

Il ritmo è uno degli elementi più importanti per l'apprendimento della musica. Il metronomo del pianoforte digitale ES6 è un valido aiuto per i principianti affinché possano esercitarsi a suonare con un tempo corretto e un ritmo costante.

◇ AVVIAMENTO DEL METRONOMO

□ Punto 1

Premete il pulsante TEMPO.

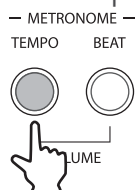

120

L'indicatore LED del pulsante TEMPO si accenderà e il metronomo inizierà a segnalare un tempo di 4/4.

Il tempo del metronomo, in battiti per minuto (BPM) apparirà sul display LED.

□ Punto 2

Premere il pulsante VALUE/BALANCE ▼ o ▲ per regolare il metronomo con il tempo desiderato.

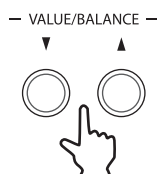

10 ~ 400

E' possibile regolare il tempo del metronomo da 10 a 400 battiti al minuto.

□ Punto 3

Premere nuovamente il pulsante TEMPO per disattivare il metronomo.

L'indicatore LED del pulsante TEMPO si spegnerà a conferma che il metronomo è stato disattivato.

- Ogni variazione apportata al tempo del metronomo rimarrà attiva sino allo spegnimento dello strumento.
- Quando lo strumento è spento, il tempo del metronomo ritornerà al valore di fabbrica '120' (120 BPM), è comunque possibile utilizzare la funzione di salvataggio della memoria per archiviare il tempo preferito. Fare riferimento alle istruzioni riportati a pag. 62

◇ VARIAZIONE DEL TEMPO DEL METRONOMO

Il metronomo produce due tipi di scatto, con il suono di una campana per segnalare la prima battuta di inizio del tempo – 4 battiti o tempo di 4/4. E' possibile selezionare un tempo diverso. Sono disponibili sette diverse indicazioni di tempo:: 1/4, 2/4, 3/4, 4/4, 5/4, 3/8, e 6/8.

□ Punto 1

Premete il pulsante BEAT.

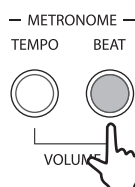

4 - 4

L'indicatore LED del pulsante BEAT si accenderà e il metronomo inizierà a segnalare un tempo di 4/4.

L'indicazione del tempo apparirà sul display LED.

□ Punto 2

Premere i pulsanti VALUE/BALANCE ▼ o ▲ per selezionare il tempo desiderato.

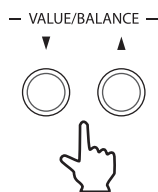

La selezione del tempo in uso apparirà sul display LED.



□ Punto 3

Premere nuovamente il pulsante BEAT per disattivare il metronomo.

L'indicatore LED del pulsante BEAT si spegnerà a conferma che il metronomo è stato disattivato.

Il metronomo può essere attivato o disattivato usando indifferentemente il pulsante TEMPO che quello BEAT. Dipende se sono stati regolati il tempo o i battiti.

- Tutte le variazioni apportate alle impostazioni di indicazione del tempo rimarranno attive sino allo spegnimento dello strumento.
- Quando lo strumento viene spento, l'indicazione del tempo del metronomo tornerà all'impostazione di fabbrica di '4/4', è comunque possibile utilizzare la funzione di salvataggio della memoria per archiviare il tempo preferito. Fare riferimento alle istruzioni riportate a pag. 62.

◇ REGOLAZIONE DEL VOLUME DEL METRONOMO

E' possibile regolare il livello del volume del metronomo.

□ Punto 1

Premete simultaneamente i pulsanti TEMPO e BEAT.

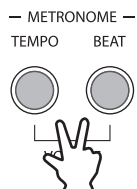

Gli indicatori LED dei pulsanti TEMPO e BEAT si accenderanno a conferma che il metronomo inizierà a segnalare il tempo precedentemente selezionato.



Il livello di volume del metronomo apparirà sul display.

□ Punto 2

Premere i pulsanti VALUE/BALANCE ▼ o ▲ per regolare il volume del metronomo al livello desiderato.

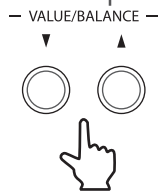

La gamma di regolazione del volume del metronomo va da 1 (basso) a 10 (altissimo).



□ Punto 3

Premere contemporaneamente i pulsanti TEMPO e BEAT per disattivare il metronomo.

Gli indicatori dei pulsanti TEMPO e BEAT si spegneranno a conferma che il metronomo è stato disattivato.

- Tutte le variazioni apportate al volume del metronomo rimarranno attive sino allo spegnimento dello strumento.
- Quando lo strumento viene spento il volume tornerà al valore di impostazione di fabbrica '5', è comunque possibile utilizzare la funzione di salvataggio della memoria per archiviare il livello di volume prescelto. Fare riferimento alle istruzioni riportate a pag. 62.

3. REGISTRAZIONE DI UN BRANO

Il pianoforte digitale ES6 consente di archiviare in memoria sino a 4 diversi brani da registrare e di riprodurli con un semplice tocco del pulsante. Ogni suono ha due tracce separate chiamate "parti" che possono essere registrate separatamente. Ad esempio, è possibile registrare prima la parte con la mano sinistra su una traccia e successivamente quella con la mano destra sull'altra traccia mentre si ascolta la prima parte. E' inoltre possibile registrare brani mentre si usano gli accompagnamenti della sezione ritmi.

Quando un brano viene registrato o riprodotto, è possibile registrare o riprodurre nuovamente e liberamente ogni parte. La nuova registrazione della parte cancellerà automaticamente tutte le sue informazioni precedentemente registrate, perciò quando si procede alla registrazione separata delle parti è importante selezionarle con attenzione, al fine di evitare sovrascritture indesiderate.

1) REGISTRAZIONE DI UN BRANO

Nel seguente esempio la memoria SONG1 verrà utilizzata per la registrazione.

□ Punto 1

Tenere premuto il pulsante REC, quindi premere il pulsante PIANO1 per selezionare SONG1, e il pulsante STRINGS/CHOIR per selezionare PART1.

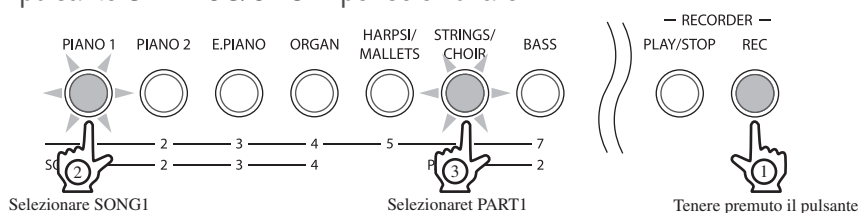

Mentre si tiene premuto il pulsante REC, gli indicatori LED dei pulsanti PIANO1 e STRINGS/CHOIR inizieranno a lampeggiare a conferma che SONG1 e PART1 sono stati selezionati per la registrazione.

Se nessuna parte è stata selezionata PART1 lo farà automaticamente.

□ Punto 2

Rilasciare il pulsante REC.

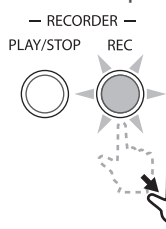

Gli indicatori dei pulsanti PIANO1 e STRINGS/CHOIR non lampeggeranno più mentre inizierà a lampeggiare l'indicatore LED del pulsante REC. E' lo stato di attesa della registrazione.

Si accenderà anche l'indicatore LED del pulsante SOUND SELECTION ad indicare che il suono da utilizzare per la registrazione può essere variato.

□ Punto 3

Suonare lo strumento.

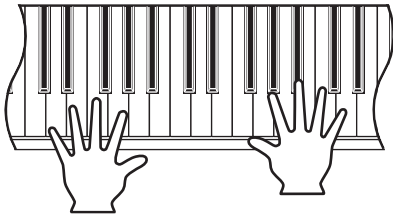

Il registratore inizierà automaticamente a registrare a partire dalla prima nota suonata.

Gli indicatori LED dei pulsanti PLAY/STOP e REC si accenderanno.

Anche tutte le variazioni apportate al suono durante la registrazione verranno a loro volta registrate.

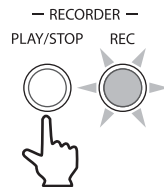

E' anche possibile iniziare la registrazione premendo il pulsante PLAY/STOP anzichè un tasto, ciò permette di inserire una pausa o battuta di introduzione al brano.

□ Punto 4

Premere il pulsante PLAY/STOP per terminare la registrazione.

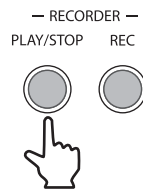

Gli indicatori LED dei pulsanti PLAY/STOP e REC lampeggeranno brevemente durante il salvataggio in memoria della nuova parte registrata.

- Il salvataggio può richiedere qualche minuto. Durante questo tempo ES6 non potrà essere utilizzato per nessuna operazione.
- Per registrare nuovamente la parte, ripetere la procedura sopra indicata. La nuova registrazione cancellerà completamente la precedente.

◇ REGISTRAZIONE DELLA SECONDA PARTE

E' possibile registrare la seconda parte dello stesso brano.

□ Punto 1

Tenere premuto il pulsante REC, quindi premere il pulsante BASS per selezionare PART2.

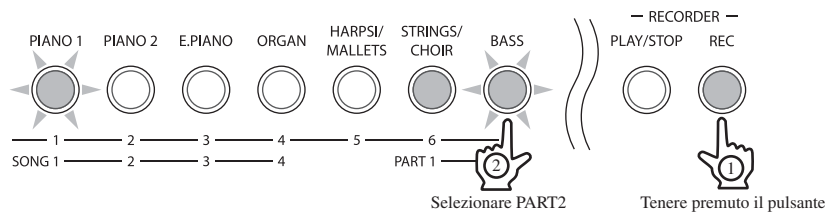

Gli indicatori LED dei pulsanti PIANO1 e BASS inizieranno a lampeggiare, ad indicare che SONG1 e PART2 sono stati selezionati per la registrazione. L'indicatore LED del pulsante STRINGS/CHOIR si accenderà ad indicare che PART1 è già stata registrata.

□ Punto 2

Rilasciare il pulsante REC.

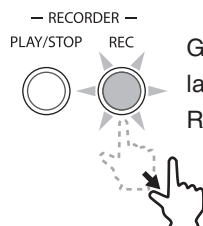

Gli indicatori dei pulsanti PIANO1 e BASS termineranno di lampeggiare, e inizierà a lampeggiare l'indicatore LED del pulsante REC. E' lo stato di attesa della registrazione.

Si accenderà anche l'indicatore LED del pulsante SOUND SELECTION, ad indicare che il suono da usare per la registrazione può essere cambiato.

□ Punto 3

Suonare lo strumento.

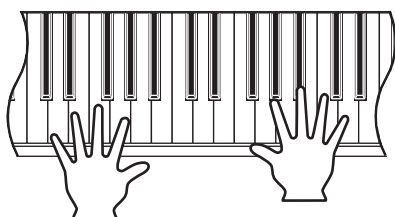

Il registratore inizierà automaticamente a registrare a partire dalla prima nota suonata.

Gli indicatori LED dei pulsanti PLAY/STOP e REC si accenderanno.

Tutte le variazioni apportate al suono, durante la registrazione, verranno a loro volta registrate.

Durante la registrazione di PART2, è possibile anche suonare PART1 precedentemente registrata.

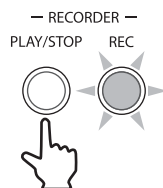

La registrazione può anche essere avviata premendo il pulsante PLAY/STOP anziché un tasto, ciò permette di effettuare in un secondo momento la registrazione di PART2 nel brano.

□ Punto 4

Premere il pulsante PLAY/STOP per terminare la registrazione.

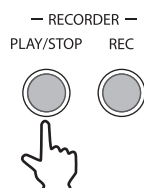

Gli indicatori LED dei pulsanti REC e PLAY/STOP lampeggeranno brevemente durante il salvataggio in memoria della nuova parte registrata.

- Il salvataggio potrebbe richiedere qualche minuto. Durante questo tempo ES6 non potrà essere utilizzato per nessuna operazione.
- La capacità totale della memoria di registrazione del digitale ES6 è di circa 60.000 note, il pulsante e il pedale premuto contano come una nota. Al riempimento di tale capacità, la registrazione si bloccherà mantenendo comunque automaticamente in memoria tutti i brani registrati sino a quel punto.

2) RIPRODUZIONE DI UN BRANO

Il pulsante PLAY/STOP viene usato per attivare o fermare la riproduzione di un brano registrato e per selezionare quale brano e parte è stata suonata.

Nel seguente esempio, verrà riprodotto il brano registrato nella memoria SONG1.

□ Punto 1

Tenere premuto il pulsante PLAY/STOP, quindi premere il pulsante PIANO1 per selezionare la memoria SONG1.

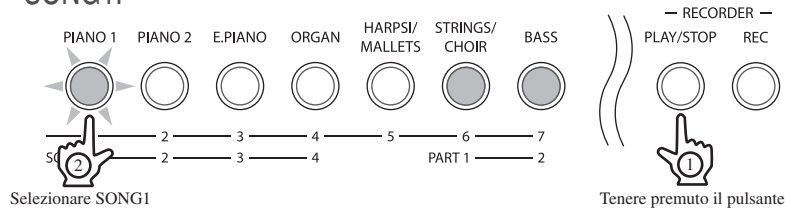

L'indicatore LED del pulsante PIANO1 inizierà a lampeggiare, e gli indicatori LED dei pulsanti STRINGS/CHOIR e BASS si accenderanno ad indicare che PART1 e PART2 di SONG1 sono state registrate.

□ Punto 2

Rilasciare il pulsante PLAY/STOP.

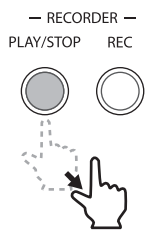

Il brano selezionato inizierà a suonare.

□ Punto 3

Premere il pulsante PLAY/STOP per fermare la riproduzione.

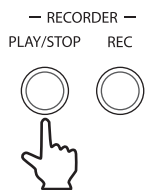

L'indicatore LED del pulsante PLAY/STOP si spegnerà e la riproduzione del brano si fermerà.

◇ RIPRODUZIONE SEPARATA DELLE PARTI

Se si seleziona un brano registrato con due parti, è possibile riprodurre PART1 e PART2 separatamente. Nel seguente esempio verrà riprodotta solo PART1 del brano registrato nella memoria SONG1.

□ Punto 1

Tenere premuto il pulsante PLAY/STOP, quindi premere il pulsante PIANO1 per selezionare SONG1.

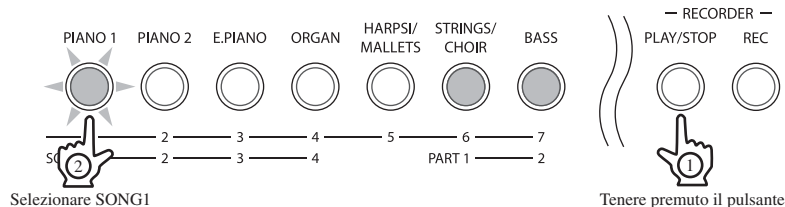

L'indicatore LED del pulsante PIANO1 inizierà a lampeggiare, e gli indicatori LED dei pulsanti STRINGS/CHOIR e BASS si accenderanno ad indicare che PART1 e PART2 di SONG1 sono state registrate.

□ Punto 2

Tenendo premuto il pulsante PLAY/STOP, premere il pulsante BASS per deselegionare PART2.

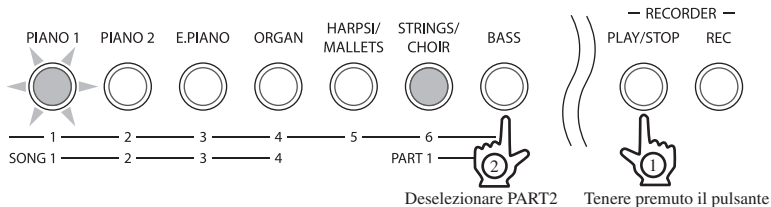

L'indicatore LED del pulsante BASS si spegnerà ad indicare che PART2 non verrà riprodotta.

□ Punto 3

Rilasciare il pulsante PLAY/STOP.

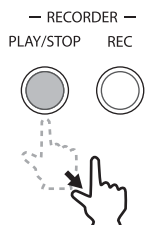

Solo PART1 del brano selezionato inizierà a suonare.

□ Punto 4

Premere il pulsante PLAY/STOP per fermare la riproduzione del brano.

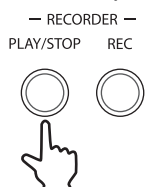

L'indicatore LED del pulsante PLAY/STOP si spegnerà e la riproduzione del brano si fermerà.

3) CANCELLAZIONE DI BRANO/PARTE

Questa funzione consente di cancellare tutti quei brani o parti non più utilizzati.

Nel seguente esempio verrà cancellata PART1 del brano registrato nella memoria SONG1.

□ Punto 1

Tenere premuti i pulsanti PLAY/STOP e REC.

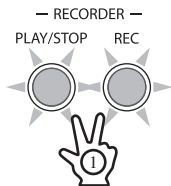

Tenere premuti i pulsanti

Gli indicatori LED dei pulsanti SOUND SELECTION si accenderanno ad indicare in quali memorie sono stati registrati i brani (SONG1-SONG4).

□ Punto 2

Tenendo premuti i pulsanti PLAY/STOP e REC, premere il pulsante PIANO1 per selezionare SONG1.

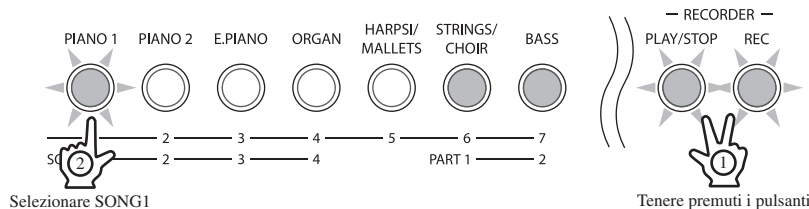

Selezionare SONG1

Tenere premuti i pulsanti

L'indicatore LED del pulsante PIANO1 inizierà a lampeggiare ad indicare che SONG1 è stato selezionato per la cancellazione.

□ Punto 3

Mentre ancora vengono tenuti premuti i pulsanti PLAY/STOP e REC, premere il pulsante STRINGS/CHOIR per selezionare PART1.

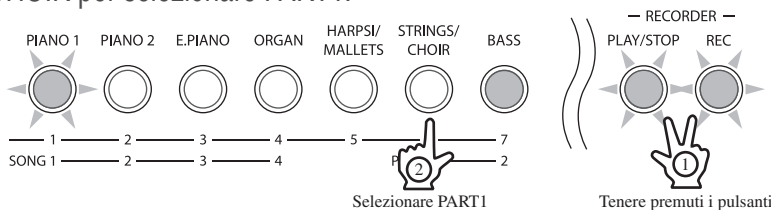

Selezionare PART1

Tenere premuti i pulsanti

L'indicatore LED del pulsante STRINGS/CHOIR si spegnerà a conferma che PART1 è stata cancellata.

Quando sia PART1 che PART2 di un brano vengono cancellate, il brano è vuoto. La selezione del solo brano, senza aver scelto PART1 e/o PART2, non ne causerà la cancellazione.

■ Ripetere i passaggi sopra riportati per cancellare più brani e parti.

◇ CANCELLAZIONE DI TUTTI I BRANI

Per cancellare in una sola volta tutti i brani in memoria, tenere premuti i pulsanti PLAY/STOP e REC accendendo lo strumento.

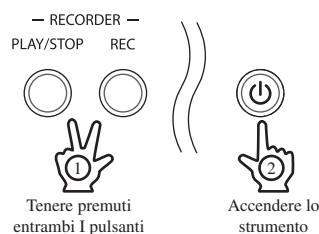

Tenere premuti entrambi i pulsanti

Accendere lo strumento

4. MEMORIZZAZIONE

Il pianoforte digitale ES6 consente di memorizzare molte delle impostazioni di pannello quali i suoni selezionati, i tipi di effetto etc. per poter essere successivamente richiamate con il semplice tocco di un pulsante. Sono disponibili 14 memorie, con due memorie assegnate ad ogni pulsante SOUND SELECTION.

E' possibile memorizzare le seguenti impostazioni e funzioni:

- Tipo del suono (comprese le impostazioni fatte in funzione dual o split)
- Dual / Bilanciamento Split, punto di divisione
- Tipo di effetto, tipo di riverbero, tipo di equalizzatore (EQ)
- Curva di tocco

Impostazioni sezione ritmi (pag. 37)

- Stile della sezione ritmi
- Impostazione della parte della sezione ritmi
- Tempo della sezione ritmi
- Volume della sezione ritmi
- Attivazione/Disattivazione progressione accordi preimpostati
- Stile della progressione accordi preimpostati

Impostazioni delle funzioni (pag. 49)

- Brillantezza
- Accordatura
- Intonazione
- Risonanza degli smorzatori
- Risonanza delle corde
- Temperamento
- Innalzamento dell'ottava inferiore
- Pedale della sezione inferiore
- Auto Fill-in
- Attivazione/Disattivazione funzione One Finger Ad-lib

◇ ARCHIVIAZIONE DI UNA MEMORIZZAZIONE

Nel seguente esempio, le impostazioni del suono saranno archiviate nella prima memoria di REGISTRATION1 e nella seconda memoria di REGISTRATION3.

Prima memoria:

Tenere premuto il pulsante REGISTRATION, quindi tenere premuto il pulsante PIANO1.

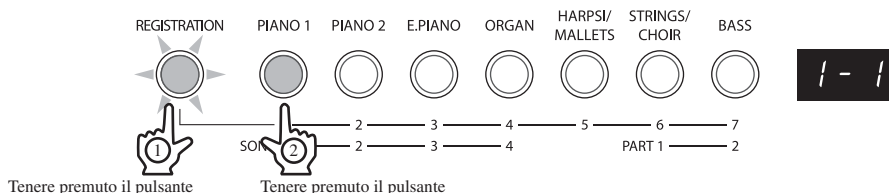

Sul display LED apparirà '1-1' ad indicare che è stata selezionata la prima memoria di REGISTRATION1.

Dopo un breve periodo si sentirà un "beep" e l'indicatore LED del pulsante PIANO1 si accenderà ad indicare che le impostazioni del suono sono state archiviate nella prima memoria di REGISTRATION1.

Seconda memoria:

Tenere premuto il pulsante REGISTRATION, poi premere per due volte il pulsante E.PIANO e tenerlo premuto.

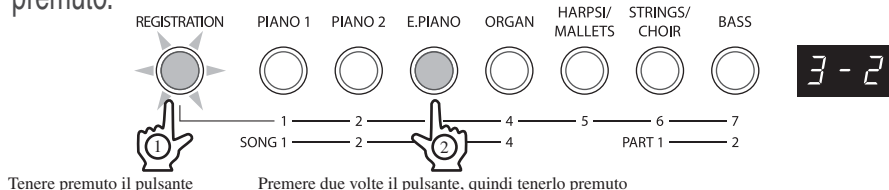

Sul display LED apparirà '3-2', ad indicare che è stata selezionata la seconda memoria di REGISTRATION3.

Dopo un breve periodo si sentirà un "beep" e l'indicatore LED del pulsante E.PIANO si accenderà, ad indicare che le impostazioni del suono sono state archiviate nella seconda memoria di REGISTRATION3.

◇ SELEZIONE DI UNA MEMORIZZAZIONE

Nel seguente esempio, verranno richiamate le impostazioni del suono archiviate nella seconda memoria di REGISTRATION3.

□ Punto 1

Premere il pulsante REGISTRATION.

REGISTRATION



L'indicatore LED del pulsante REGISTRATION si accenderà, e la memoria selezionata apparirà sul display LED.

□ Punto 2

Premere per due volte il pulsante E.PIANO per selezionare la seconda memoria di REGISTRATION3.

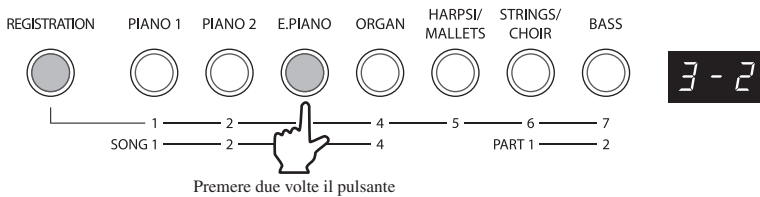

L'indicatore LED del pulsante E.PIANO si accenderà e '3-2' apparirà sul display, ad indicare che la seconda memoria di REGISTRATION3 è stata selezionata.

□ Punto 3

Premere nuovamente il pulsante REGISTRATION per tornare alle normali operazioni.

L'indicatore LED del pulsante REGISTRATION si spegnerà.

◇ REIMPOSTAZIONE DI TUTTE LE MEMORIE REGISTRATION

Per reimpostare in una sola volta tutte le memorie registration, tenere premuti i pulsanti TOUCH e TRANSPOSE accendendo lo strumento.

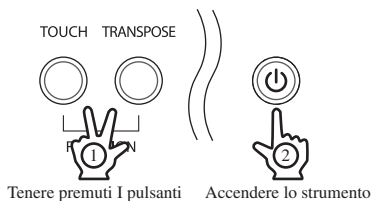

Le memorie si reimposteranno ai valori di fabbrica.

5. SEZIONE RITMI

◇ PANORAMICA SULLA SEZIONE RITMI

La funzione Sezione dei Ritmi del pianoforte digitale ES6 offre delle tracce automatiche utili per accompagnare i vari stili musicali. Sono disponibili 100 diversi tipi di accompagnamenti, batteria, chitarra basso, organo, che consentono ai musicisti di ravvivare le proprie esecuzioni.

■ Metodi di progressione accordi sezione ritmi

Sono disponibili tre diversi metodi di controllo della progressione accordi nella sezione ritmi:

Metodo	Progressione accordo	Sezione inferiore	Sezione superiore
Metodo 1	Manuale	Controllo accordi	Esecuzione melodia
Metodo 2	Preimpostato (automatico)	Esecuzione melodia	
Metodo 3	Utente (automatico)	Esecuzione melodia	

■ Modelli della sezione ritmi

Ogni stile della sezione ritmi consiste in quattro tipo di modelli: Count-in, Basic/Variation, Fill-in e Ending.

Modello	Spiegazione	No.battute
Count-in (solo batteria)	Breve introduzione per Basic/Variation.	1/2
Basic/Variation	Questo modello offre un semplice e lieve accompagnamento di appoggio, mentre il modello Variation contenuto in Basic, aggiunge spesso fraseggi espressivi musicalmente più complessi.	4/8
Fill-in	Modello che può essere usato nella ripetizione di fraseggi o quale ponte tra Basic e Variation.	1
Ending	Breve modello usato per terminare appropriatamente tutte le parti della sezione Ritmi.	1

■ One Finger Ad-lib™

La funzione One Finger Ad-lib™, nella sezione ritmi, offre un divertente modo di creare musica premendo semplicemente un tasto alla volta.

Una volta attivato nel menu Funzioni, consente di eseguire in qualsiasi momento varie frasi musicali, premendo uno dei 17 tasti più alti della tastiera. Ogni frase suonerà per una battuta e si unirà alla chiave/accordo utilizzato in quel momento nella sezione ritmi.

■ L'impostazione di fabbrica di One Finger Ad-lib™ è 'On'. Fare riferimento alle istruzioni riportate a pag. 61.

1) ATTIVAZIONE SEZIONE RITMI

Premere il pulsante RHYTHM SECTION.

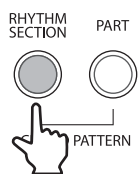

L'indicatore LED del pulsante RHYTHM SECTION si accenderà, a conferma che la funzione Sezione Ritmi è stata attivata.



Lo stile selezionato apparirà sul display LED.

Anche l'indicatore LED del pulsante SPLIT si accenderà ad indicare che la sezione inferiore della tastiera (da FA#2 (F#2) e inferiori) verrà usata per controllare la progressione degli accordi nella sezione ritmi, e che la sezione superiore della tastiera verrà usata per suonare la melodia.

Il punto di divisione nella sezione ritmi può essere regolato liberamente. Fare riferimento alle istruzioni riportate a pag. 45.

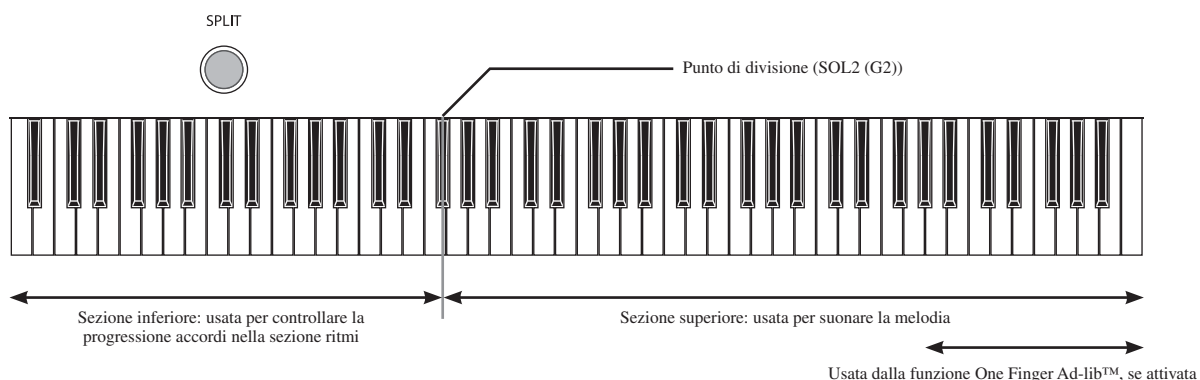

C 7



Quando si suona un accordo nella sezione inferiore, il nome di tale accordo apparirà nel display LED. Prendere visione dell'elenco completo degli accordi riconosciuti a pag. 77.

- Tutte le variazioni apportate al punto di divisione nella sezione ritmi rimarranno attivi sino allo spegnimento dello strumento.
- Quando lo strumento viene spento, il punto di divisione nella sezione ritmi tornerà all'impostazione di fabbrica 'SOL2' (G2), è comunque possibile utilizzare la funzione salvataggio della memoria per archiviare il punto di divisione prescelto. Fare riferimento alle istruzioni riportate a pag. 62.

2) ESECUZIONI CON LA SEZIONE RITMI

□ Punto 1

Premere il pulsante PLAY/STOP.

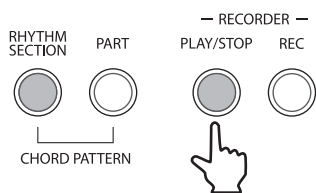

L'indicatore LED del pulsante PLAY/STOP si accenderà, si avvierà la batteria di Count-in, ed il conteggio alla rovescia apparirà sul display LED.

Dopo Count-in, la sezione ritmi varierà in Basic. Durante questo tempo, la sezione inferiore della tastiera (da FA#2 (F#2) e inferiori) verrà usata per controllare la progressione degli accordi della sezione ritmi e la sezione superiore sarà usata per suonare la melodia.

Dopo aver suonato 8 battute del modello Basic, la sezione ritmi suonerà automaticamente con il modello Fill-in. Per uscire dalla funzione Auto Fill-in, o per regolare il numero di battute tra ogni Auto Fill-in, fare riferimento alle istruzioni riportate a pag. 60.

□ Punto 2

Suonare gli accordi nella sezione inferiore della tastiera.



Il nome dell'accordo apparirà sul display LED.

L'accompagnamento della sezione ritmi varierà in sintonia con l'accordo che si sta suonando.

□ Punto 3

Premere nuovamente il pulsante PLAY/STOP.

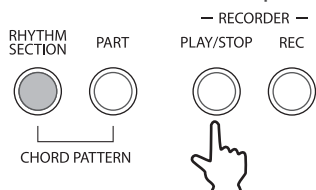

La sezione ritmi suonerà automaticamente il modello Ending, l'accompagnamento si fermerà, e l'indicatore LED del pulsante PLAY/STOP si spegnerà.

- Quando viene selezionata la funzione Progressione Accordi Manuale, sarà possibile usare solo la sezione superiore della tastiera per suonare la melodia. Quando viene selezionata la funzione Progressione Accordi pre-impostati, è possibile suonare liberamente tutti gli 88 tasti della tastiera. Fare riferimento a pag. 46.
- Non è possibile utilizzare la funzione Split con la funzione Sezione Ritmi attiva. E' comunque ancora possibile usare la funzione Dual.

3) STILI SEZIONE RITMI

La sezione Ritmi del pianoforte digitale ES6 dispone di un'ampia selezione di stili di accompagnamento, che spaziano dal Pop, Rock, Ballads, e Jazz, al Funk, Dance, Latin, e stili musicali noti in tutto il mondo. Prendere visione dell'elenco completo degli stili della sezione ritmi disponibili a pag. 76.

◇ SELEZIONE DI UNO STILE DELLA SEZIONE RITMI

□ Punto 1

Premere i pulsanti VALUE/BALANCE ▼ o ▲ per selezionare lo stile desiderato nella sezione ritmi.

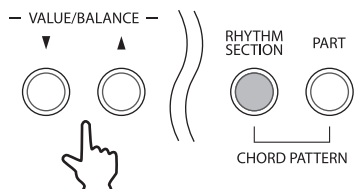

Il numero dello stile selezionato apparirà sul display LED.
'r' indica la selezione di Basic, e 'r.' indica la selezione di Variation.

r-1 ⇔ **r.-1** ⇔ **r-2** ⇔ **r.-2** ...

□ Punto 2

Premere il pulsante PLAY/STOP per avviare l'accompagnamento della sezione ritmi.

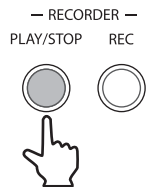

L'indicatore LED del pulsante PLAY/STOP si accenderà e l'accompagnamento della sezione ritmi inizierà a suonare.

□ Punto 3

Premere i pulsanti VALUE/BALANCE ▼ o ▲ per selezionare uno stile o una variazione diversa.

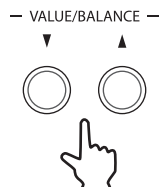

Si avvierà Fill-in, e lo stile della sezione ritmi varierà.

□ Punto 4

Premere nuovamente il pulsante PLAY/STOP per fermare l'accompagnamento della sezione ritmi.

La sezione ritmi avvierà automaticamente il modello Ending, l'accompagnamento si fermerà e l'indicatore LED del pulsante PLAY/STOP si spegnerà.

■ E' possibile variare lo stile della sezione ritmi sia prima che durante l'accompagnamento.

◇ SELEZIONE DI UN GENERE DELLA SEZIONE RITMI

La selezione di uno specifico genere di accompagnamento consente di scegliere uno stile della sezione ritmi più appropriato.

□ Punto 1

Tenere premuto il pulsante RHYTHM SECTION, quindi premere i pulsanti VALUE/BALANCE ▼ o ▲ per selezionare il genere desiderato della sezione ritmi.

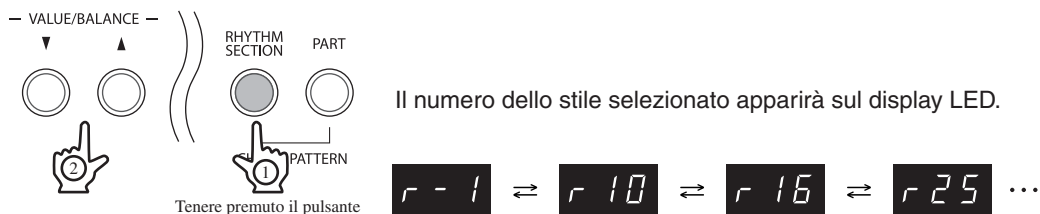

□ Punto 2

Premere il pulsante PLAY/STOP per avviare l'accompagnamento della sezione ritmi.

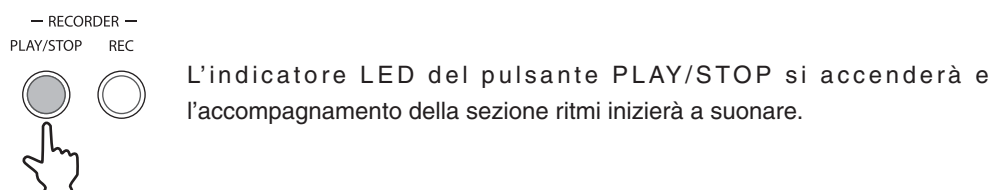

□ Punto 3

Tenere premuto il pulsante RHYTHM SECTION, quindi premere i pulsanti VALUE/BALANCE ▼ o ▲ per selezionare un diverso genere della sezione ritmi.

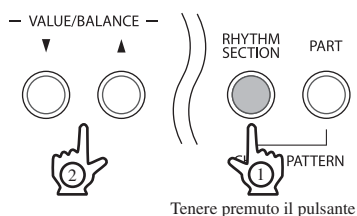

Si avvierà Fill-in e il genere della sezione ritmi varierà.

□ Punto 4

Premere nuovamente il pulsante PLAY/STOP per fermare gli accompagnamenti della sezione ritmi.

La sezione ritmi avvierà automaticamente il modello Ending, l'accompagnamento si fermerà e l'indicatore LED del pulsante PLAY/STOP si spegnerà.

- E' possibile variare il genere della sezione ritmi sia prima che durante l'accompagnamento.
- Prendere visione dell'elenco completo dei generi e stili della sezione accompagnamenti a pag. 76.

4) PARTI DELLA SEZIONE RITMI

Ogni stile della sezione ritmi è costituito di 4 parti:

1. Batteria
2. Basso
3. Chitarra
4. Altri (Violini, Organo, Pianoforte elettrico, etc.)

Le impostazioni di fabbrica prevedono che tutte e quattro le parti degli stili della sezione ritmi si accendano. Comunque la funzione parti consente di attivare o disattivare le differenti parti, e confezionare l'accompagnamento per la specifica esigenza.

Indicatore LED pulsante PART	Parte (i) abilitata della sezione ritmi
Acceso	Batteria, Basso
Lampeggiante	Batteria
Spento	Tutte le parti

□ Punto 1

Premere il pulsante PART.

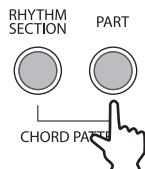

L'indicatore LED del pulsante PART si accenderà a conferma che si possono suonare solo le parti Batteria e Basso della sezione ritmi.

□ Punto 2

Premere nuovamente il pulsante PART.

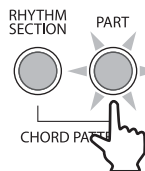

L'indicatore LED del pulsante PART lampeggerà, ad indicare che è possibile suonare solo la parte Batteria della sezione ritmi.

□ Punto 3

Premere il pulsante PART ancora una volta.

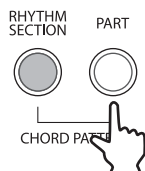

L'indicatore LED del pulsante PART si spegnerà, ad indicare che verranno suonate tutte e quattro le parti della sezione ritmi.

- L'impostazione di Part della sezione ritmi può essere variata sia prima che durante l'esecuzione dell'accompagnamento.
- Tutte le variazioni apportate a Part della sezione ritmi rimarranno attive sino allo spegnimento dello strumento.
- Quando lo strumento viene spento, l'impostazione Part della sezione ritmi tornerà ai valori di fabbrica, è comunque possibile utilizzare la funzione salvataggio della memoria per archiviare l'impostazione preferita. Fare riferimento alle istruzioni riportate a pag. 62.

5) REGOLAZIONE DEL TEMPO DELLA SEZIONE RITMI

□ Punto 1

Premere il pulsante TEMPO per attivare la funzione regolazione del tempo.

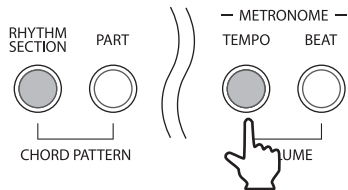

L'indicatore LED del pulsante TEMPO si accenderà, e il corrente tempo in battiti per minuto (BPM) della sezione ritmi apparirà sul display LED.

□ Punto 2

Premere i pulsanti VALUE/BALANCE ▼ o ▲ per regolare il tempo della sezione ritmi al valore desiderato.

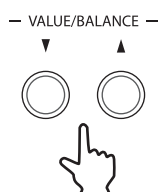

Il tempo della sezione ritmi può essere regolato entro una gamma da 10 a 400 battiti per minuto.



□ Punto 3

Premere nuovamente il pulsante TEMPO per disattivare la funzione.

L'indicatore LED del pulsante TEMPO si spegnerà.

- Il tempo della sezione ritmi può essere regolato sia prima che durante l'esecuzione dell'accompagnamento.
- Tutte le variazioni apportate al tempo della sezione ritmi rimarranno attive sino allo spegnimento dello strumento.

6) REGOLAZIONE VOLUME SEZIONE RITMI

□ Punto 1

Premere contemporaneamente i pulsanti TEMPO e BEAT per attivare la funzione regolazione volume.

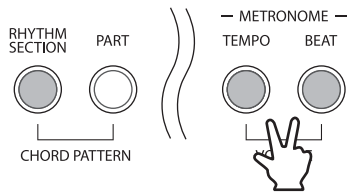

Gli indicatori LED dei pulsanti TEMPO e BEAT si accenderanno, e il valore corrente del volume apparirà sul display LED.

□ Punto 2

Premere i pulsanti VALUE/BALANCE ▼ o ▲ per regolare il volume della sezione ritmi al livello desiderato.

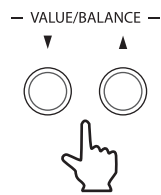

Il volume della sezione ritmi può essere regolato entro una gamma da 1 (basso) a 10 (altissimo).



□ Punto 3

Premere ancora contemporaneamente i pulsanti TEMPO e BEAT per disattivare la funzione.

Gli indicatori LED dei pulsanti TEMPO e BEAT si spegneranno.

- Il volume sezione ritmi può essere regolato sia prima che durante l'esecuzione dell'accompagnamento.
- Tutte le variazioni apportate al volume sezione ritmi rimarranno attive sino allo spegnimento dello strumento.
- Quando lo strumento viene spento, l'impostazione del volume tornerà al valore di fabbrica '5', è comunque possibile utilizzare la funzione salvataggio della memoria per archiviare il livello di volume desiderato. Fare riferimento alle istruzioni riportate a pag. 62.

7) REGOLAZIONE PUNTO DI DIVISIONE SEZIONE RITMI

Il punto di divisione determina la sezione inferiore della tastiera usata per controllare la progressione accordi della sezione ritmi, e la sezione superiore usata per suonare la melodia. Questo punto di divisione può essere regolato aumentando o diminuendo le sezioni inferiore e superiore.

□ Punto 1

Tenere premuto il pulsante SPLIT, quindi premere un tasto della tastiera.

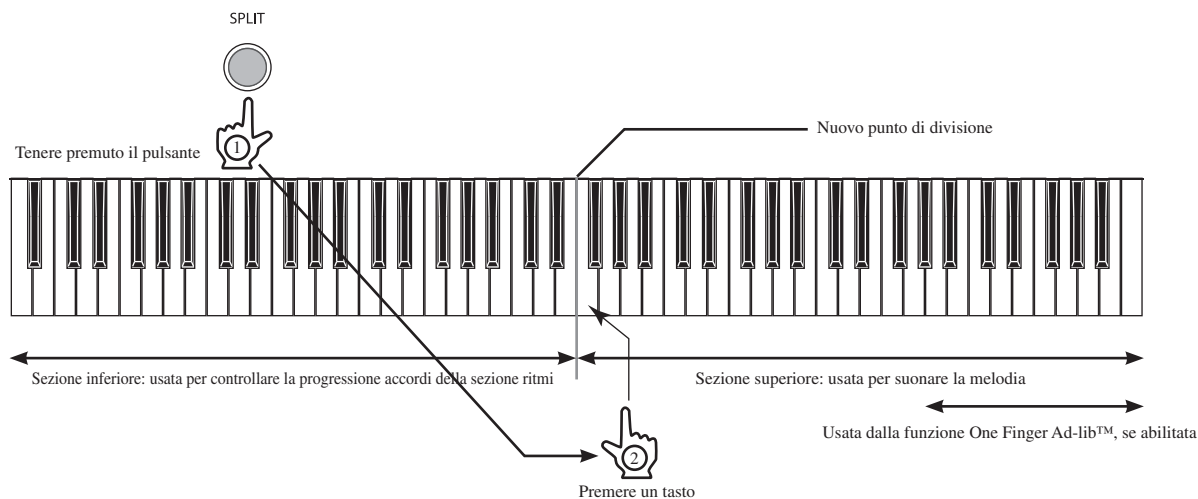

Il tasto premuto diventerà la nota più bassa della sezione superiore, usata per suonare la melodia.

- Il punto di divisione determinato nella sezione ritmi potrà essere utilizzato anche per la funzione Split.
- Tutte le variazioni apportate al punto di divisione della sezione ritmi rimarranno attive sino allo spegnimento dello strumento.
- Quando lo strumento viene spento, il punto di divisione della sezione ritmi tornerà all'impostazione di fabbrica: 'SOL2' (G2), è comunque possibile usare la funzione salvataggio della memoria per archiviare il punto di divisione scelto. Fare riferimento alle istruzioni riportate a pag. 62.

8) PROGRESSIONE ACCORDI PREIMPOSTATA

La funzione progressione accordi preimpostata consente di suonare liberamente tutta la tastiera mentre è in riproduzione un accompagnamento automatico della sezione ritmi.

◇ ATTIVAZIONE FUNZIONE PROGRESSIONE ACCORDI

Premere contemporaneamente i pulsanti RHYTHM SECTION e PART per attivare la funzione progressione accordi preimpostata.

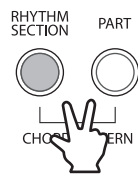

'Chd' e 'On' appariranno sul display LED, a conferma che la funzione è stata attivata.

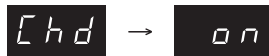

L'indicatore LED del pulsante SPLIT si spegnerà ad indicare che tutti gli 88 tasti della tastiera possono essere suonati liberamente.

◇ SELEZIONE STILE PROGRESSIONE ACCORDI PREIMPOSTATA

Il pianoforte digitale ES6 dispone di 100 diversi stili di progressione accordi pre-impostata, utili in accompagnamento ai vari tipi di musica.

Premere contemporaneamente i pulsanti RHYTHM SECTION e PART, quindi premere i pulsanti VALUE/BALANCE ▼ o ▲ per selezionare lo stile della progressione accordi pre-impostata desiderato.

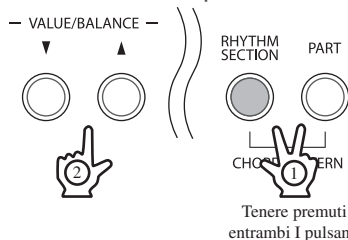

Il numero dello stile apparirà sul display LED.



Tenere premuti entrambi i pulsanti

- Ogni stile della sezione ritmi utilizza la propria progressione accordi pre-impostata. Prendere visione dell'elenco completo degli stili della progressione accordi pre-impostata a pag. 81.
- Quando la funzione progressione accordi pre-impostata è attiva, Auto Fill-In verrà disabilitato. La sezione ritmi suonerà automaticamente il modello fill-in al termine della battuta finale della frase dello stile progressione accordi pre-impostata.

◇ DISATTIVAZIONE PROGRESSIONE ACCORDI PRE-IMPOSTATA

Premere contemporaneamente i pulsanti RHYTHM SECTION e PART per disattivare la funzione.

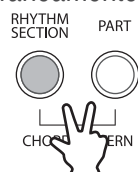

'Chd' e 'Off' appariranno sul display LED, a conferma che la funzione è stata disattivata.

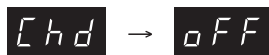

L'indicatore LED del pulsante SPLIT si accenderà, ad indicare che la sezione inferiore della tastiera (da FA#2 (F#2) e inferiori) verrà utilizzata per controllare la progressione accordi della sezione ritmi, e la sezione superiore per suonare la melodia.

9) REGISTRAZIONE DELLA SEZIONE RITMI

E' anche possibile registrare, con la funzione Registrazione, una progressione accordi personalizzata nella PART1 della memoria di un brano. Ciò permette di utilizzare liberamente tutti gli 88 tasti della tastiera mentre un accompagnamento automatico della sezione ritmi suona.

Prima di registrare è possibile catturare le seguenti impostazioni Sezione Ritmi:

- Rhythm Section style *
- Rhythm Section part settings
- Rhythm Section tempo
- Rhythm Section volume
- Lower section chord progression *
- Preset Chord Progression On/Off
- Preset Chord Progression style

* E' possibile catturare anche le variazioni effettuate durante la registrazione.

Nel seguente esempio, la funzione Registrazione verrà usata per catturare una progressione accordi personalizzata nella memoria di SONG2 e poi riprodotta.

□ Punto 1

Premere il pulsante RHYTHM SECTION.

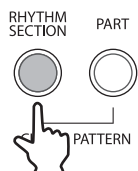

L'indicatore LED del pulsante RHYTHM SECTION si accenderà, a conferma che la funzione Rhythm Section è stata attivata.



Lo stile della sezione ritmi apparirà sul display LED.

□ Punto 2

Premere i pulsanti VALUE/BALANCE ▼ o ▲ per selezionare lo stile 'Funky Beat 1'.

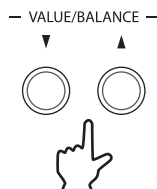

'r10' apparirà sul display LED.

□ Punto 3

Tenere premuto il pulsante REC, quindi premere il pulsante PIANO2 per selezionare SONG2, e il pulsante STRINGS/CHOIR per selezionare PART1.

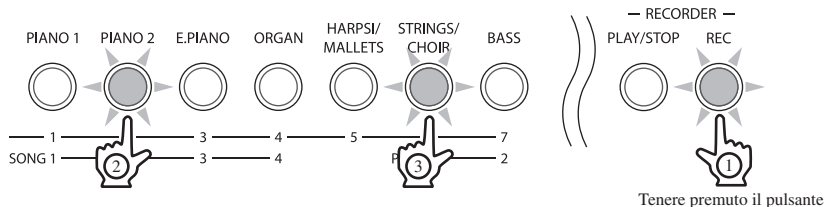

□ Punto 4

Rilasciare il pulsante REC.

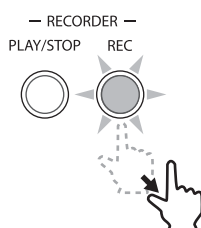

Gli indicatori dei pulsanti PIANO2 e STRINGS/CHOIR smetteranno di lampeggiare, mentre inizierà a lampeggiare il pulsante REC. E' lo stato di attesa per la registrazione.

□ Punto 5

Premere il pulsante PLAY/STOP per avviare la registrazione.

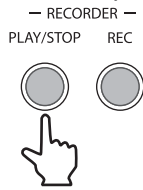

Gli indicatori LED dei pulsanti PLAY/STOP e REC si accenderanno, partirà il Count-in con la batteria, e il conto alla rovescia apparirà sul display LED.

□ Punto 6

Suonare gli accordi nella sezione inferiore della tastiera.



Il nome dell'accordo apparirà sul display LED.

□ Punto 7

Premere nuovamente il pulsante PLAY/STOP per fermare la registrazione.

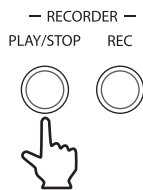

La sezione ritmi suonerà automaticamente il modello Ending, l'accompagnamento si fermerà, e gli indicatori LED dei pulsanti PLAY/STOP e REC lampeggeranno brevemente quando la nuova parte registrata sarà salvata in memoria.

Per riprodurre quanto registrato, prima disattivare la funzione Rhythm Section.

□ Punto 8

Premere nuovamente il pulsante RHYTHM SECTION.

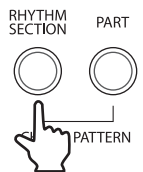

L'indicatore LED del pulsante RHYTHM SECTION si spegnerà, a conferma che la funzione Rhythm Section è stata disattivata.

□ Punto 9

Tenere premuto il pulsante PLAY/STOP, quindi premere il pulsante PIANO2 per selezionare la memoria di SONG2.

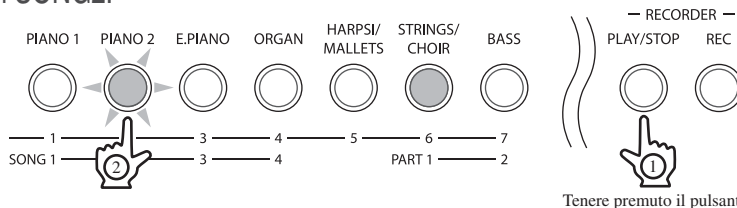

Tenere premuto il pulsante

La sezione ritmi inizierà a suonare, seguendo la progressione accordi personalizzata.

- La sezione ritmi / progressione accordi personalizzata può essere registrata solo sulla PART1 di un brano.
- Anche le note suonate nella sezione superiore potranno essere catturate durante la registrazione della sezione ritmi permettendo di registrare sia la progressione accordi personalizzata che la melodia in PART1.

◇ IMPOSTAZIONI SEZIONE RITMI & MEMORIZZAZIONI

Le seguenti impostazioni sezione ritmi possono essere archiviate in memorizzazione (pag. 35).

- Rhythm Section style
- Rhythm Section part settings
- Rhythm Section tempo
- Rhythm Section volume
- Preset Chord Progression On/Off
- Preset Chord Progression style

6. IMPOSTAZIONI FUNZIONI

Le impostazioni delle funzioni sono responsabili del controllo dei vari parametri avanzati che possono essere selezionati premendo una combinazione di pulsanti.

Le funzioni sono assegnate come segue:

Pulsante Menu	Premere una volta	Premere due volte	Premere tre volte
PIANO1	Brillantezza *	Canali MIDI *	–
PIANO2	Accordatura *	Invio Numero Cambio Programma	–
E.PIANO	Intonazione *	Controllo Locale On/off *	–
ORGAN	Risonanza Degli Smorzatori *	Trasmissione Cambio Programma On/off *	–
HARPSI/MALLETS	Risonanza Delle Corde *	Funzione Multi-timbro On/off *	–
STRINGS/CHOIR	Temperamenti *	Esclusione Canale *	–
BASS	Innalzamento Ottava Inferiore *	Pedale Sezione Inferiore On/off *	Mantenimento Sordina On/off *
EFFECTS	Auto Fill-in *	One Finger Ad-lib On/Off *	–
REVERB	Equalizzatore *	Salvataggio Della Memoria	–

* Le impostazioni delle funzioni possono essere archiviate utilizzando la funzione salvataggio memoria. Fare riferimento a pag 62.

◇ SELEZIONE E REGOLAZIONE DI UNA FUNZIONE

□ Punto 1

Tenere premuti i pulsanti TOUCH e TRANPOSE, quindi premere uno dei pulsanti del menu SOUND SELECTION, EFFECTS o REVERB.

Ogni pulsante del menu controlla due o tre funzioni. Premere il pulsante una, due o tre volte per selezionare la funzione desiderata.

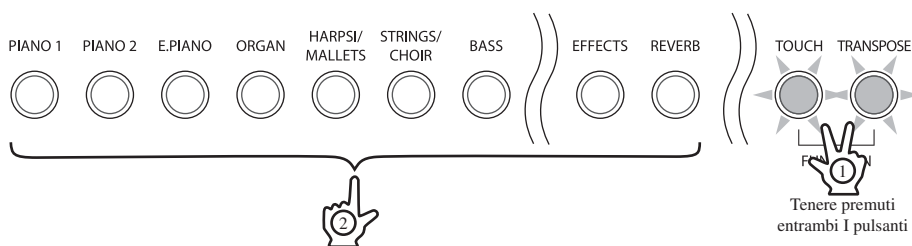

Gli indicatori LED di tali pulsanti inizieranno a lampeggiare, a conferma che la funzione è stata selezionata. Un'abbreviazione del nome della funzione e l'impostazione in uso appariranno sul display LED.

□ Punto 2

Premere i pulsanti VALUE/BALANCE ▼ o ▲ per regolare le impostazioni delle funzioni.

□ Punto 3

Premere uno dei pulsanti TOUCH, TRANPOSE, SOUND SELECTION, EFFECTS, o REVERB per uscire dalla modalità impostazioni delle funzioni.

Gli indicatori LED di tali pulsanti smetteranno di lampeggiare.

- Tutte le variazioni apportate alle impostazioni delle funzioni rimarranno attive sino allo spegnimento dello strumento.
- Quando lo strumento viene spento, le impostazioni delle funzioni torneranno ai valori di fabbrica, è comunque possibile utilizzare la funzione salvataggio della memoria per archiviare le impostazioni di alcune funzioni.

1) BRILLANTEZZA

Questa funzione permette di regolare la brillantezza del suono del pianoforte digitale ES6.

□ Punto 1

Tenere premuti i pulsanti TOUCH e TRANSPOSE, quindi premere il pulsante PIANO1.

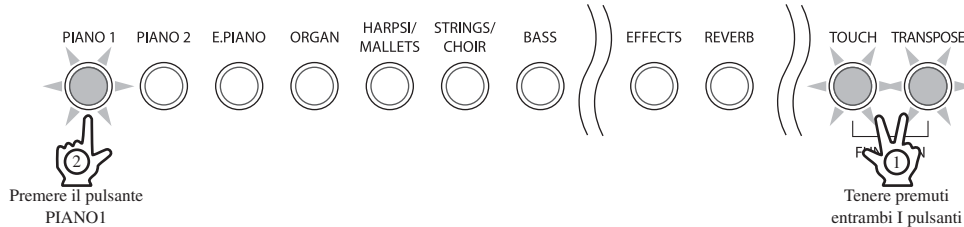

Gli indicatori LED dei pulsanti TOUCH, TRANSPOSE, e PIANO1 inizieranno a lampeggiare, a conferma che la funzione Brilliance è stata selezionata.

Il nome della funzione 'bri' (Brilliance) e l'impostazione in uso appariranno sul display LED.

□ Punto 2

Premere i pulsanti VALUE/BALANCE ▼ o ▲ per aumentare o diminuire il livello di brillantezza al valore desiderato.

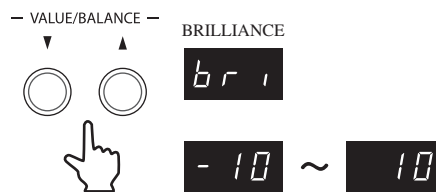

Il valore di brillantezza può essere impostato entro una gamma da -10 a +10.

I valori positivi producono una tonalità più brillante, mentre quelli negativi producono una tonalità più dolce.

□ Punto 3

Premere uno dei pulsanti TOUCH, TRANSPOSE, SOUND SELECTION, EFFECTS, o REVERB per uscire dalla funzione impostazione brillantezza.

Gli indicatori LED dei pulsanti TOUCH, TRANSPOSE, e PIANO1 smetteranno di lampeggiare.

- Tutte le variazioni apportate alla impostazione della brillantezza rimarranno attive sino allo spegnimento dello strumento.
- Quando lo strumento viene spento, l'impostazione della brillantezza tornerà al valore di fabbrica '0', è comunque possibile utilizzare la funzione salvataggio della memoria per archiviare il livello di brillantezza desiderato. Fare riferimento alle istruzioni riportate a pag. 62.

2) ACCORDATURA

La funzione accordatura permette una raffinata regolazione della tonalità del pianoforte digitale ES6 risultando molto utile quando si suona con altri strumenti.

□ Punto 1

Tenere premuti i pulsanti TOUCH e TRANSPOSE, quindi premere il pulsante PIANO2.

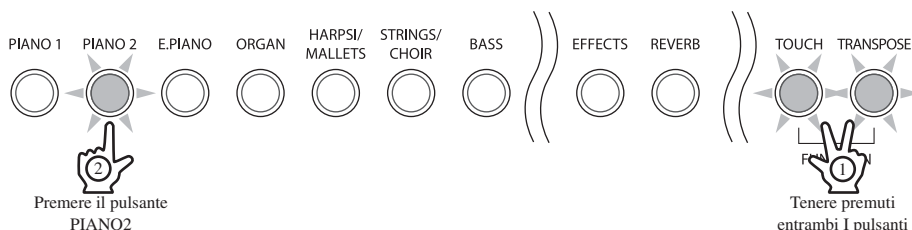

Gli indicatori LED dei pulsanti TOUCH, TRANSPOSE, e PIANO2 inizieranno a lampeggiare, ad indicare che la funzione accordatura è stata selezionata.

Il nome della funzione 'tun' (Tuning) e il numero rappresentante la tonalità di 'LA3' (A3) in Hz (Hertz) apparirà sul display LED.

Verrà anche riprodotto un test dell'accordatura.

□ Punto 2

Premere i pulsanti VALUE/BALANCE ▼ o ▲ per aumentare o diminuire l'accordatura in base alla frequenza desiderata.



La frequenza di accordatura può essere impostata in una gamma da 427.0 a 453.0 Hz (visibile come '27.0' e '53.0').

La frequenza di accordatura aumenterà o diminuirà di 0.5 Hz ogni volta che uno dei pulsanti VALUE/BALANCE viene premuto.

□ Punto 3

Premere uno dei pulsanti TOUCH, TRANSPOSE, SOUND SELECTION, EFFECTS, o REVERB per uscire dalla funzione.

Gli indicatori dei pulsanti TOUCH, TRANSPOSE, e PIANO2 smetteranno di lampeggiare.

In fase di regolazione delle impostazioni di accordatura, il suono in uso potrà essere sentito premendo un tasto sulla tastiera.

Per utilizzare un suono differente, in fase di regolazione delle impostazioni di accordatura, prima uscire dalla funzione accordatura, selezionare il suono desiderato e ripetere i Punti 1 e 2.

- Tutte le variazioni apportate alle impostazioni di accordatura rimarranno attive sino allo spegnimento dello strumento.
- Quando lo strumento viene spento, l'impostazione di accordatura tornerà al valore di fabbrica '44.0', è comunque possibile utilizzare la funzione salvataggio della memoria per archiviare il valore di accordatura preferito. Fare riferimento alle istruzioni riportate a pag. 62.

3) INTONAZIONE

L'intonazione è un sistema usato dai tecnici di pianoforte per formare il carattere del suono di un piano. Questa funzione permette di impostare la qualità timbrica del digitale ES6 ad uno dei sei tipi di intonazione:

Normal	Il classico timbro di un pianoforte acustico attraverso la completa gamma dinamica. E' l'impostazione di fabbrica.
Mellow 1	Una timbrica più dolce (mellow) attraverso la completa gamma dinamica.
Mellow 2	Più dolce di Mellow 1.
Dynamic	Il timbro varia drasticamente da dolce a brillante a seconda della forza messa nel suonare lo strumento.
Bright 1	Una timbrica più brillante attraverso la completa gamma dinamica.
Bright 2	Più brillante di Bright 1.

□ Punto 1

Tenere premuti i pulsanti TOUCH e TRANSPOSE, quindi il pulsante E.PIANO.

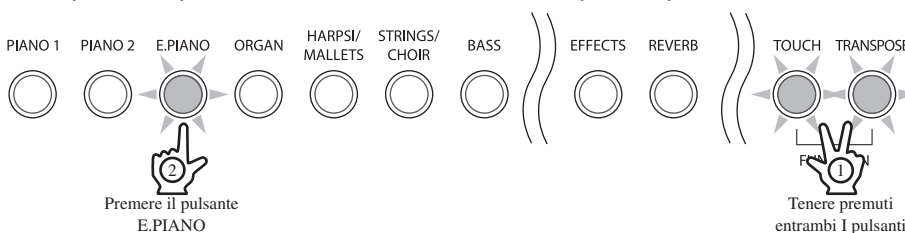

Gli indicatori LED dei pulsanti TOUCH, TRANSPOSE, e E.PIANO inizieranno a lampeggiare, a conferma che la funzione intonazione è stata selezionata.

Il nome della funzione 'Vic' (Voicing) e l'impostazione in uso appariranno sul display LED.

□ Punto 2

Premere i pulsanti VALUE/BALANCE ▼ o ▲ per selezionare il tipo di intonazione desiderato.



□ Punto 3

Premere uno dei pulsanti TOUCH, TRANSPOSE, SOUND SELECTION, EFFECTS, o REVERB per uscire dalla funzione.

Gli indicatori LED dei pulsanti TOUCH, TRANSPOSE, e E.PIANO smetteranno di lampeggiare.

- Tutte le variazioni apportate all'impostazione di intonazione rimarranno attive sino allo spegnimento dello strumento.
- Quando lo strumento viene spento, l'impostazione dell'intonazione tornerà al valore di fabbrica 'Normal', è comunque possibile utilizzare la funzione salvataggio della memoria per archiviare il tipo di intonazione preferito. Fare riferimento alle istruzioni riportate a pag. 62.

4) RISONANZA DEGLI SMORZATORI

Quando viene pigiato il pedale del forte in un pianoforte acustico, tutti gli smorzatori si alzano, permettendo alle corde di vibrare liberamente. Quando viene suonata una nota o un accordo tenendo il pedale del forte pigiato, non vibreranno solo le corde delle note suonate, ma anche quelle di altre note in risonanza simpatica. La funzione risonanza degli smorzatori del pianoforte digitale ES6 simula questo fenomeno.

□ Punto 1

Tenere premuti i pulsanti TOUCH e TRANSPOSE, quindi premere il pulsante ORGAN.

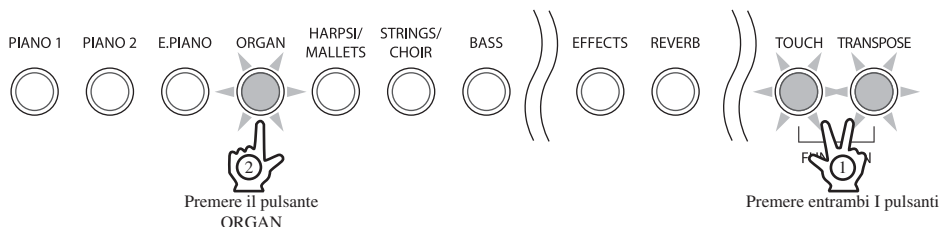

Gli indicatori LED dei pulsanti TOUCH, TRANSPOSE, e ORGAN inizieranno a lampeggiare, a conferma che la funzione è stata selezionata.

Il nome della funzione 'dEF' (Damper Effect) e le impostazioni in uso appariranno sul display LED.

□ Punto 2

Premere i pulsanti VALUE/BALANCE ▼ o ▲ per aumentare o diminuire il livello della risonanza degli smorzatori.



Le impostazioni della risonanza degli smorzatori vanno da 1 a 10. Impostare la funzione su 'Off' la disattiverà completamente.

Il valore '1' produce un effetto molto sottile, mentre il massimo livello di '10' crea una risonanza più forte e pronunciata.

□ Punto 3

Premere uno dei pulsanti TOUCH, TRANSPOSE, SOUND SELECTION, EFFECTS, o REVERB per uscire dalla funzione.

Gli indicatori LED dei pulsanti TOUCH, TRANSPOSE, e ORGAN smetteranno di lampeggiare.

- Tutte le variazioni apportate all'impostazione della risonanza degli smorzatori rimarranno attive sino allo spegnimento dello strumento.
- Quando lo strumento viene spento, l'impostazione ritornerà al valore di fabbrica '5', è comunque possibile utilizzare la funzione salvataggio della memoria per archiviare il valore di risonanza degli smorzatori. Fare riferimento alle istruzioni riportate a pag. 62.

5) RISONANZA DELLE CORDE

La risonanza delle corde è un fenomeno presente tra i pianoforti acustici, per il quale le corde delle note trattenute risuonano in simpatia con le altre della stessa serie armonica. La funzione risonanza delle corde nel pianoforte digitale ES6 simula questo fenomeno.

□ Punto 1

Tenere premuti i pulsanti TOUCH e TRANSPOSE, quindi premere il pulsante HARPSI/MALLETS.

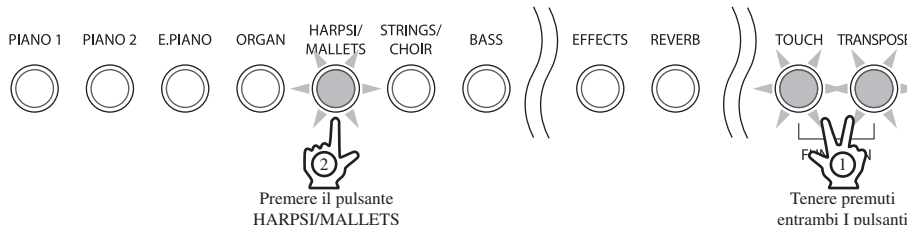

Gli indicatori LED dei pulsanti TOUCH, TRANSPOSE, e HARPSI/MALLETS inizieranno a lampeggiare, a conferma che la funzione è stata selezionata.

Il nome della funzione 'Str' (String Resonance) e le impostazioni in uso appariranno sul display LED.

□ Punto 2

Premere i pulsanti VALUE/BALANCE ▼ o ▲ per aumentare o diminuire la risonanza delle corde al valore desiderato.



Le impostazioni della risonanza delle corde vanno da 1 a 10. Impostare la funzione su 'Off' la disattiverà completamente.

Il valore '1' produce un effetto molto sottile, mentre il massimo livello di '10' crea una risonanza più forte e pronunciata.

□ Punto 3

Premere uno dei pulsanti TOUCH, TRANSPOSE, SOUND SELECTION, EFFECTS, o REVERB per uscire dalla funzione.

Gli indicatori LED dei pulsanti TOUCH, TRANSPOSE, e HARPSI/MALLETS smetteranno di lampeggiare.

- Tutte le variazioni apportate all'impostazione risonanza delle corde rimarranno attive sino allo spegnimento dello strumento.
- Quando lo strumento viene spento, l'impostazione risonanza delle corde tornerà al valore di fabbrica '5', è comunque possibile utilizzare la funzione salvataggio della memoria per archiviare il valore di risonanza delle corde preferito. Fare riferimento alle istruzioni riportate a pag. 62.

6) TEMPERAMENTI

Con il pianoforte digitale ES6 si ha un immediato accesso ad una ampia gamma di temperamenti popolari durante i periodi rinascimentali e barocchi. Sarà interessante sperimentare i diversi temperamenti tra i quali Equal è quello dominante nella musica contemporanea.

BREVE SPIEGAZIONE DEI TEMPERAMENTI

TEMPERAMENTO EQUAL (SOLO PIANOFORTE)	E' il temperamento di default. Se viene selezionato un suono di pianoforte, l'accordatura sarà estesa come per un pianoforte acustico (EQUAL TEMPERAMENT). Se viene scelto un altro suono, l'accordatura sarà EQUAL (FLAT). Successivamente, sempre in questa sezione, verrà fornita una spiegazione più dettagliata di EQUAL TEMPERAMENT e di EQUAL TEMPERAMENT (FLAT). Se il suono di un pianoforte verrà sovrapposto con un altro suono, entrambi utilizzeranno EQUAL TEMPERAMENT.
TEMPERAMENTO PURO MAGGIORE (PURE MAJOR) TEMPERAMENTO PURO MINORE (PURE MINOR)	Questo temperamento che elimina la dissonanza delle terze e quinte, è ancora popolare per la musica corale grazie alla sua perfetta armonia. I pianisti devono essere bene a conoscenza in quale chiave stanno usando quando suonano usando questo temperamento. Qualsiasi modulazione della chiave risulterà in dissonanza. Quando si suona con una chiave particolare, anche quella del temperamento deve essere uguale. Quando si suona in una chiave maggiore, selezionare Pure (Major) quando si utilizza una chiave minore, selezionare Pure (minor).
TEMPERAMENTO PITAGORICO	Questo temperamento, che impiega rapporti matematici per eliminare la dissonanza delle quinte, ha un uso molto limitato con gli accordi, ma produce linee melodiche molto caratteristiche.
TEMPERAMENTO MEDIO	Con questo temperamento si elimina la dissonanza delle terze e la mancanza delle consonanze provate con certe quinte per il temperamento puro. Esso produce accordi più belli di quelli con il temperamento puro.
TEMPERAMENTO WERCKMEISTER III (WERCKMEISTER) TEMPERAMENTO KIRNBERGER III (KIRNBERGER)	Questi due temperamenti sono posizionati tra il Medio ed il Pitagorico. Per la musica con pochi accidenti, questo temperamento produce i bellissimi accordi del tono medio ma, con l'aumento degli accidenti, il temperamento produce le melodie caratteristiche del temperamento pitagorico. Esso viene usato principalmente per la musica classica scritta nell'Era Barocca per far rivivere le caratteristiche originali.
TEMPERAMENTO EQUAL (EQUAL FLAT)	Si tratta di un temperamento che divide la scala in 12 semitoni uguali. Ciò produce lo stesso intervallo di accordo in tutte le 12 chiavi ed ha il vantaggio di produrre senza limiti la modulazione della chiave. Comunque la tonalità di ogni chiave perde di caratteristica e nessun accordo è in pura consonanza.
TEMPERAMENTO EQUAL (EQUAL STRETCH)	Si tratta del temperamento per pianoforte più conosciuto. L'udito di una persona è irregolare e non possiede, in presenza di alte e basse frequenze, la stessa capacità ricettiva che mostra in quelle medie. L'accordatura di questo temperamento è estesa in modo tale che l'orecchio umano ne percepisca il suono in maniera naturale. Questo temperamento è una variazione pratica del precedente che era stato inventato su basi matematiche.

□ Punto 1

Tenere premuti i pulsanti TOUCH e TRANSPOSE, quindi premere il pulsante STRINGS/CHOIR.

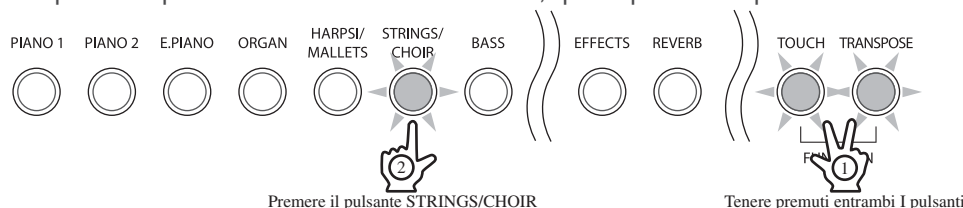

Gli indicatori LED dei pulsanti TOUCH, TRANSPOSE, e STRINGS/CHOIR inizieranno a lampeggiare, a conferma che la funzione temperamento è stata selezionata.

Il nome della funzione 'tMP' (Temperament) e le impostazioni in uso appariranno sul display LED.

□ Punto 2

Premere i pulsanti VALUE/BALANCE ▼ o ▲ per selezionare il tempo di temperamento desiderato.

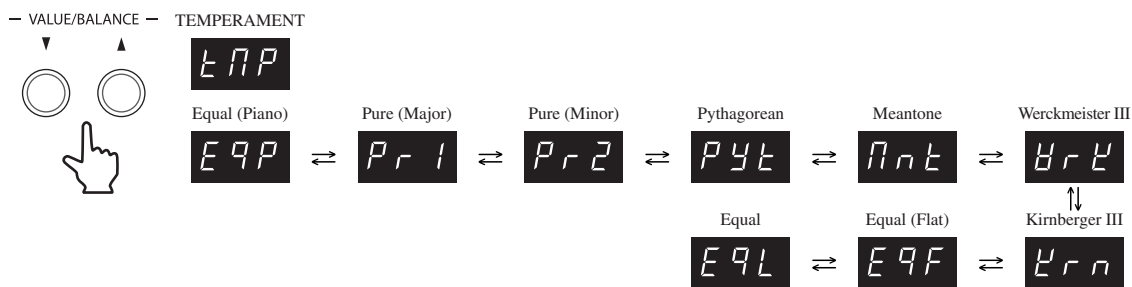

- Tutte le variazioni apportate all'impostazione del temperamento rimarranno attive sino allo spegnimento dello strumento.
- Quando lo strumento viene spento, l'impostazione di temperamento tornerà all'indicazione di fabbrica 'Equal Temperament (piano)', è comunque possibile utilizzare la funzione salvataggio della memoria per archiviare il tipo di temperamento preferito. Fare riferimento alle istruzioni riportate a pag. 62.

◇ INDICAZIONE DELLA CHIAVE DI TEMPERAMENTO

La modulazione illimitata della chiave è diventata disponibile solo dopo l'invenzione del temperamento equal. Se viene usato un temperamento diverso, si deve scegliere con cura l'indicazione della chiave per suonarlo. Per esempio, se il brano da eseguire è scritto in re maggiore, si deve selezionare "RE" (D) quale chiave di temperamento.

□ Punto 1

Mentre viene selezionato il temperamento, premere uno degli 88 tasti per selezionarne la chiave.

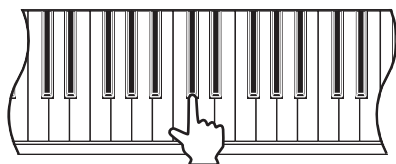

Il nome della nota corrispondente al tasto premuto apparirà sul display e verrà scelta come chiave del temperamento.

C → [C]	D# → [d#]	F# → [F#]	A → [A]
C# → [C#]	E → [E]	G → [G]	A# → [A#]
D → [d]	F → [F]	G# → [G#]	B → [b]

La funzione chiave del temperamento non agisce se è stato selezionato il temperamento equal.

□ Punto 2

Premere uno dei pulsanti TOUCH, TRANSPOSE, SOUND SELECTION, EFFECTS, o REVERB per uscire dall'impostazione.

Gli indicatori LED dei pulsanti TOUCH, TRANSPOSE, e STRINGS/CHOIR inizierà a lampeggiare.

- Tutte le variazioni apportate all'impostazione chiave di temperamento rimarranno attive sino allo spegnimento dello strumento.
- Quando lo strumento viene spento, l'impostazione della chiave di temperamento tornerà al valore di fabbrica 'DO' (C), è comunque possibile utilizzare la funzione salvataggio della memoria per archiviare la chiave di temperamento preferito. Fare riferimento alle istruzioni riportate a pag. 62.

7) INNALZAMENTO OTTAVA INFERIORE

In modalità SPLIT, questa funzione consente di innalzare la sezione inferiore di una, due o tre ottave.

□ Punto 1

Tenere premuti i pulsanti TOUCH e TRANSPOSE, quindi premere il pulsante BASS.

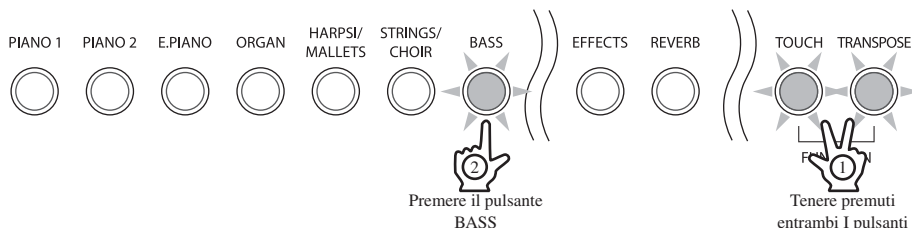

Gli indicatori LED dei pulsanti TOUCH, TRANSPOSE, e BASS inizieranno a lampeggiare, a conferma che la funzione è stata selezionata.

Il nome della funzione 'Lot' (Lower Octave) e le impostazioni in uso appariranno sul display LED.

□ Punto 2

Premere i pulsanti VALUE/BALANCE ▼ o ▲ per aumentare o diminuire l'innalzamento dell'ottava inferiore al valore desiderato.

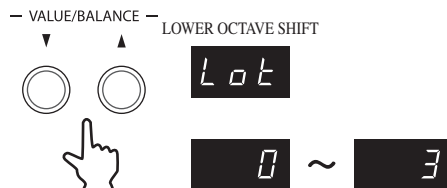

L'innalzamento dell'ottava inferiore può essere impostato in una gamma da 0 a 3.

□ Punto 3

Premere uno dei pulsanti TOUCH, TRANSPOSE, SOUND SELECTION, EFFECTS, o REVERB per uscire dalla funzione.

Gli indicatori LED dei pulsanti TOUCH, TRANSPOSE, e BASS smetteranno di lampeggiare.

- Tutte le variazioni apportate all'impostazione di innalzamento ottava inferiore rimarranno attive sino allo spegnimento dello strumento.
- Quando lo strumento viene spento, l'impostazione dell'innalzamento dell'ottava inferiore tornerà al valore di fabbrica '0', è comunque possibile utilizzare la funzione salvataggio della memoria per archiviare il valore preferito di innalzamento. Fare riferimento alle istruzioni riportate a pag. 62.

8) PEDALE SEZIONE INFERIORE ON/OFF

In modalità SPLIT, questa funzione determina o meno se pigiando il pedale del forte verranno sostenuti anche i suoni della sezione inferiore.

□ Punto 1

Tenere premuti i pulsanti TOUCH e TRANSPOSE, quindi premere due volte il pulsante BASS.

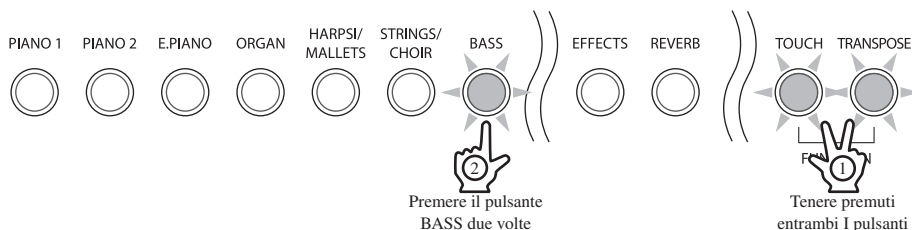

Gli indicatori LED dei pulsanti TOUCH, TRANSPOSE, e BASS inizieranno a lampeggiare, a conferma che la funzione è stata selezionata.

Il nome della funzione 'LPd' (Lower Pedal) e le impostazioni in uso appariranno sul display LED.

□ Punto 2

Premere i pulsanti VALUE/BALANCE ▼ o ▲ per selezionare l'impostazione desiderata.

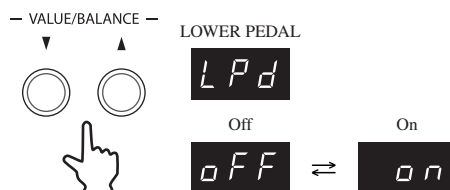

Quando viene pigiato il pedale del forte impostato su 'On', verranno sostenuti i suoni della sezione inferiore.
Quando viene pigiato il pedale del forte impostato su 'Off', i suoni della sezione inferiore non verranno sostenuti.

Nota: Indipendentemente dall'impostazione su 'On' o 'Off', pigiando il pedale del forte verranno sempre sostenuti i suoni della sezione superiore.

□ Punto 3

Premere uno dei pulsanti TOUCH, TRANSPOSE, SOUND SELECTION, EFFECTS, o REVERB per uscire dalla funzione.

Gli indicatori LED dei pulsanti TOUCH, TRANSPOSE, e BASS smetteranno di lampeggiare.

- L'effetto risonanza degli smorzatori (pag. 53) sarà utilizzabile indipendentemente dall'impostazione di Lower Pedal On/Off.
- Tutte le variazioni apportate alle impostazioni di Lower Pedal On/Off rimarranno attive sino allo spegnimento dello strumento.
- Quando lo strumento viene spento, l'impostazione tornerà al valore di fabbrica 'Off', è comunque possibile utilizzare la funzione salvataggio della memoria per archiviare l'impostazione desiderata. Fare riferimento alle istruzioni riportate a pag. 62.

9) MANTENIMENTO SORDINA ON/OFF

Questa funzione determina o meno se pigiando il pedale del forte, e dopo aver rilasciato i tasti, verranno sostenuti I suoni continui quali quelli d'organo o di violino.

□ Punto 1

Tenere premuti i pulsanti TOUCH e TRANSPOSE, quindi premere per tre volte il pulsante BASS.

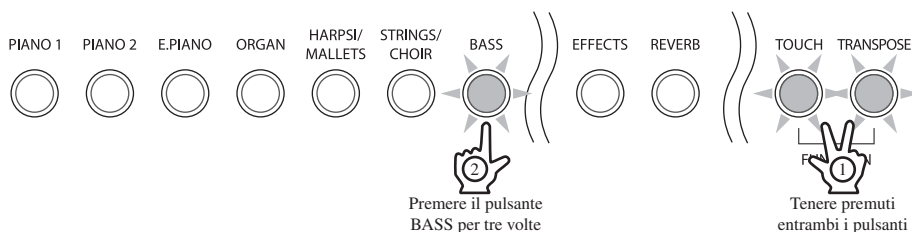

Gli indicatori LED dei pulsanti TOUCH, TRANSPOSE, e BASS inizieranno a lampeggiare, a conferma che la funzione è stata selezionata.

Il nome della funzione 'dMP' (Damper Hold) e le impostazioni in uso appariranno sul display LED.

□ Punto 2

Premere i pulsanti VALUE/BALANCE ▼ o ▲ per selezionare l'impostazione desiderata del mantenimento sordina.

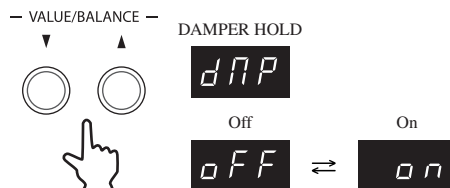

Quando viene pigiato il pedale del forte impostato su 'On', e dopo aver rilasciato i tasti, i suoni verranno sostenuti

Quando viene pigiato il pedale del forte impostato su 'Off', e dopo aver rilasciato i tasti, i suoni non verranno sostenuti.

□ Punto 3

Premere uno dei pulsanti TOUCH, TRANSPOSE, SOUND SELECTION, EFFECTS, o REVERB per uscire dalla funzione.

Gli indicatori LED dei pulsanti TOUCH, TRANSPOSE, e BASS smetteranno di lampeggiare.

- Tutte le variazioni apportate alla funzione rimarranno attive sino allo spegnimento dello strumento.
- Quando lo strumento viene spento, l'impostazione di mantenimento della sordina On/Off tornerà al valore di fabbrica 'Off', è comunque possibile utilizzare la funzione salvataggio della memoria per archiviare l'impostazione preferita. Fare riferimento alle istruzioni riportate a pag. 62.

10) AUTO FILL-IN

Quando viene usata la sezione ritmi, questa funzione controlla con quanta frequenza viene suonato l' Auto Fill-in.

□ Punto 1

Tenere premuti i pulsanti TOUCH e TRANSPOSE, quindi premere il pulsante EFFECTS.

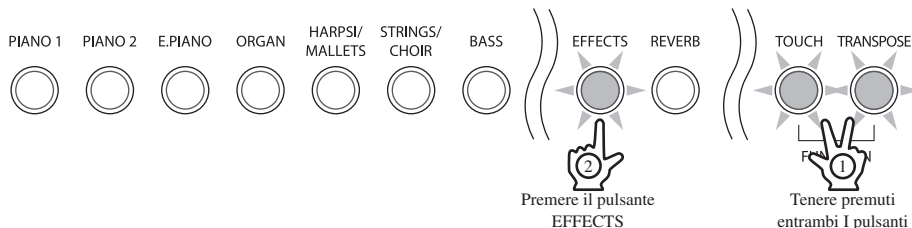

Gli indicatori LED dei pulsanti TOUCH, TRANSPOSE, e EFFECTS inizieranno a lampeggiare a conferma che la funzione è stata selezionata.

Il nome della funzione 'Fil' (Auto Fill-in) e le impostazioni in uso appariranno sul display LED.

□ Punto 2

Premere i pulsanti VALUE/BALANCE ▼ o ▲ per selezionare l'impostazione desiderata di Auto Fill-in.

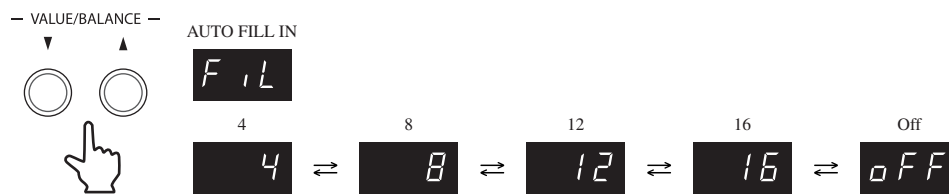

Auto Fill-in può essere impostato per suonare ogni 4, 8, 12, o 16 battute.

Se si imposta Auto Fill-in su 'Off' la funzione verrà disattivata.

□ Punto 3

Premere uno dei pulsanti TOUCH, TRANSPOSE, SOUND SELECTION, EFFECTS, o REVERB per uscire dalla funzione.

Gli indicatori LED dei pulsanti TOUCH, TRANSPOSE, e EFFECTS smetteranno di lampeggiare.

- Tutte le variazioni apportate all'impostazione di Auto Fill-in rimarranno attive sino allo spegnimento dello strumento.
- Quando lo strumento viene spento, l'impostazione di Auto Fill-in ritornerà al valore di fabbrica '8', è comunque possibile utilizzare la funzione salvataggio della memoria per archiviare l'impostazione Auto Fill-in preferita. Fare riferimento alle istruzioni riportate a pag. 62.

11) ONE FINGER AD-LIB™ ON/OFF

La funzione One Finger Ad-lib™ offre un modo divertente di creare musica premendo semplicemente un tasto per volta. Quando la funzione è attiva, One Finger Ad-lib™ consente di suonare in ogni momento le varie frasi musicali premendo uno dei 17 tasti più alti sulla tastiera. Ogni frase verrà suonata per una battuta e combacerà con la chiave/accordo in uso nella sezione ritmi.

□ Punto 1

Tenere premuti i pulsanti TOUCH e TRANSPOSE, quindi premere per due volte il pulsante EFFECTS.

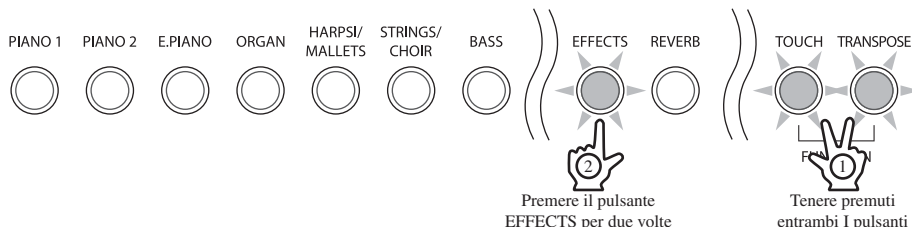

Gli indicatori LED dei pulsanti TOUCH, TRANSPOSE, e EFFECTS inizieranno a lampeggiare, a conferma della selezione della funzione.

Il nome della funzione 'oFA' (One Finger Ad-Lib™) e le impostazioni in uso appariranno sul display LED.

□ Punto 2

Premere i pulsanti VALUE/BALANCE ▼ o ▲ per selezionare l'impostazione di One Finger Ad-Lib™ desiderata.

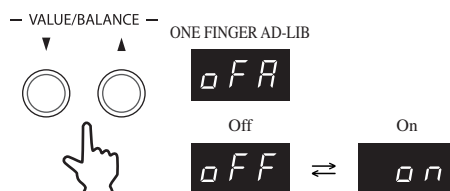

Quando la funzione è impostata su 'On', premendo uno dei 17 tasti più alti sulla tastiera mentre si usa la sezione ritmi, verrà suonata una frase musicale.

Quando la funzione è impostata su 'Off', premendo uno dei tasti più alti sulla tastiera mentre si usa la sezione ritmi, non verrà suonata alcuna frase musicale.

□ Punto 3

Premere uno dei pulsanti TOUCH, TRANSPOSE, SOUND SELECTION, EFFECTS, o REVERB per uscire dalla funzione impostazione One Finger Ad-Lib™.

Gli indicatori LED dei pulsanti TOUCH, TRANSPOSE, e EFFECTS smetteranno di lampeggiare.

- Tutte le variazioni apportate all'impostazione di One Finger Ad-Lib™ rimarranno attive sino allo spegnimento dello strumento.
- Quando lo strumento viene spento, l'impostazione di One Finger Ad-Lib™ tornerà al valore di fabbrica 'On', è comunque possibile utilizzare la funzione salvataggio della memoria per archiviare l'impostazione di One Finger Ad-Lib™ preferita. Fare riferimento alle istruzioni riportate a pag. 62.

12) SALVATAGGIO DELLA MEMORIA

Questa funzione permette di archiviare alcune impostazioni definibili dall'utilizzatore che possono essere richiamate quando lo strumento è acceso.

E' possibile archiviare le seguenti impostazioni:

- Suono selezionato
- Impostazioni suono individuali (reverb, effects)
- Impostazione equalizzatore
- Impostazioni funzioni
- Impostazione trasposizione
- Indicazione del tempo e volume del metronomo
- Curva di tocco

□ Punto 1

Tenere premuti i pulsanti TOUCH e TRANSPOSE, quindi premere il pulsante REVERB per due volte.

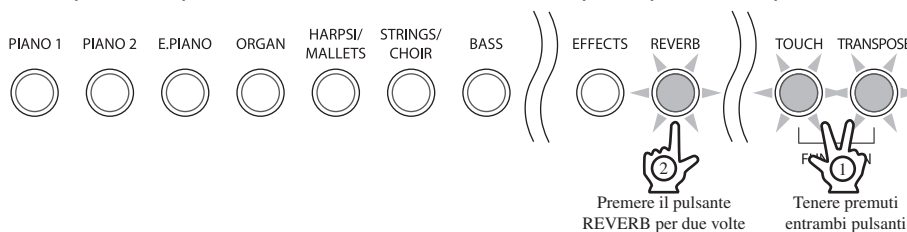

Gli indicatori LED dei pulsanti TOUCH, TRANSPOSE, e REVERB inizieranno a lampeggiare, a conferma che la funzione è stata selezionata.

Il nome della funzione 'MEM' (Memory Backup) e le impostazioni in uso appariranno sul display LED.

□ Punto 2

Premere i pulsanti VALUE/BALANCE ▼ o ▲ per selezionare la funzione di salvataggio memoria desiderata.

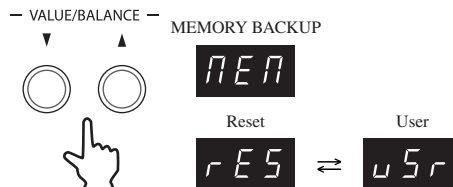

Quando l'impostazione è 'rES' (Reset), il pianoforte digitale ES6 riporterà tutte le impostazioni ai valori di fabbrica, comunque le impostazioni del brano e delle memorizzazioni rimarranno inalterate.

Quando l'impostazione è 'uSr' (User), il pianoforte digitale ES6 archiverà le impostazioni definibili dall'utente in uso, richiamandole tutte le volte che viene acceso lo strumento.

□ Punto 3

Premere il pulsante REC per completare il salvataggio desiderato.

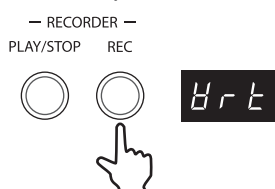

Sul display LED apparirà 'Wrt' (Write), a conferma che le impostazioni in uso definibili dall'utente sono state archiviate.

□ Punto 4

Premere uno dei pulsanti TOUCH, TRANSPOSE, SOUND SELECTION, EFFECTS, o REVERB per uscire dalla funzione.

Gli indicatori LED dei pulsanti TOUCH, TRANSPOSE, e REVERB smetteranno di lampeggiare.

13) FUNZIONI MIDI

◇ MIDI

Il termine MIDI è l'acronimo di Musical Instrument Digital Interface, uno standard internazionale per il collegamento di tastiere, sequencers e altre apparecchiature MIDI in modo da poter scambiare i dati delle esecuzioni.

Il digitale ES6 è dotato di due prese MIDI per lo scambio dei dati: MIDI IN e MIDI OUT ognuna delle quali usa un cavo speciale con un connettore DIN.

MIDI IN : Per la ricezione di note, cambi programma e altri dati.

MIDI OUT : Per la trasmissione di note, cambi programma e altri dati.

MIDI usa dei canali per lo scambio di dati, in uscita ed entrata, tra apparecchiature MIDI. Sono disponibili canali riceventi (MIDI IN) e trasmittenti (MIDI OUT). La maggior parte di strumenti musicali o apparecchiature con funzioni MIDI sono dotati di prese sia MIDI IN che MIDI OUT, e sono in gradi di trasmettere e ricevere dati via MIDI. I canali riceventi vengono usati per ricevere dati da altre apparecchiature MIDI e i canali trasmittenti sono usati per inviare dati ad altre apparecchiature MIDI.

■ Connessione ad un sequencer esterno

Quando si è connessi come da illustrazione sotto riportata, I brani suonati su ES6 possono essere registrati con un registratore MIDI, con suoni interni (quali piano, clavicembalo, violini, etc.) controllati dalla funzione MULTITIMBRAL per creare una registrazione MIDI multi-sovrapposta.

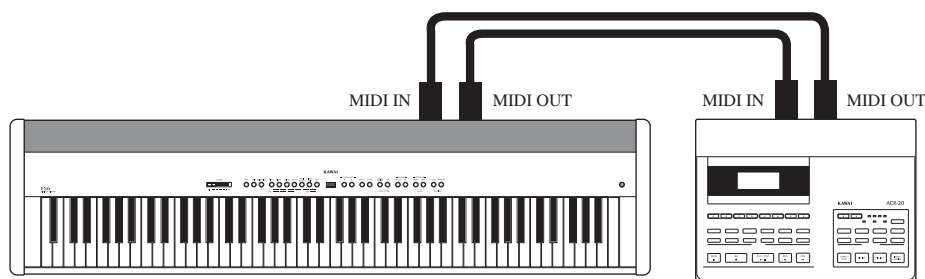

◇ Funzioni MIDI ES6

Il pianoforte digitale ES6 dispone delle seguenti funzioni MIDI:

Trasmissione/ricezione informazioni note della tastiera	In trasmissione dati MIDI (MIDI out), è possibile suonare dall'ES6 una tastiera collegata via MIDI. In alternativa, in ricezione dati MIDI (MIDI IN), è possibile suonare l' ES6 da un'altra tastiera o apparecchiatura collegata via MIDI.
Impostazione canali di trasmissione/ricezione	Specifica il canale di trasmissione/ricezione entro una gamma da 1 a 16.
Trasmissione/ricezione di variazione numero di programma (tipo del suono)	Trasmissione/ricezione dei dati di variazione di programma a/da uno strumento o supporto esterno collegato via MIDI.
Trasmissione/ricezione dati del pedale	Trasmette/riceve dati del pedale tonale da uno strumento musicale o apparecchiatura collegati via MIDI. Con il pedale doppio opzionale F-20 collegato, è possibile trasmettere anche i dati del pedale del piano.
Ricezione dati del volume	Il pianoforte digitale ES6 risponderà a dati MIDI del volume provenienti da uno strumento musicale o apparecchiatura collegati via MIDI.
Impostazione Multi-timbro	Quando la funzione Multi-timbro è attiva, ES6 è in grado di ricevere dati di canali MIDI multipli da uno strumento musicale o apparecchiatura collegati via MIDI.
Trasmissione/ricezione dati esclusivi	Trasmissione/ricezione in formato dati esclusivi delle impostazioni delle funzioni di pannello o di menu.
Trasmissione dati riproduzione registratore	I brani registrati sul registratore possono essere riprodotti da uno strumento musica collegato via MIDI o registrati da un sequencer esterno via prese MIDI OUT. Il metronomo e le demo non verranno trasmessi.

Per ulteriori informazioni relative alla funzionalità MIDI, fare riferimento alla MIDI Implementation Chart riportata a pag. 85.

14) CANALI MIDI

Questa funzione determina su quale canale MIDI il pianoforte digitale ES6 scambierà informazioni MIDI con apparecchiature e strumenti esterni.

□ Punto 1

Tenere premuti i pulsanti TOUCH e TRANSPOSE, quindi premere per due volte il pulsante PIANO1.

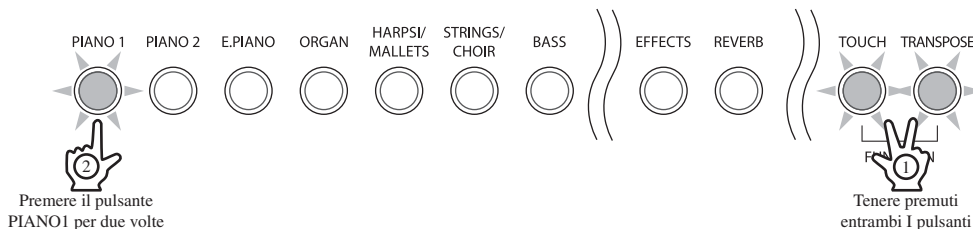

Gli indicatori LED dei pulsanti TOUCH, TRANSPOSE, e PIANO1 inizieranno a lampeggiare, a conferma che la funzione Canali MIDI è stata attivata.

Il nome della funzione 'Chn' (Channel) e le impostazioni in uso appariranno sul display LED.

□ Punto 2

Premere i pulsanti VALUE/BALANCE ▼ o ▲ per selezionare il canale MIDI desiderato.

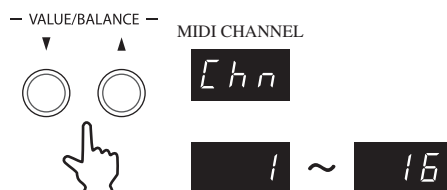

□ Punto 3

Premere uno dei pulsanti TOUCH, TRANSPOSE, SOUND SELECTION, EFFECTS, o REVERB per uscire dalla funzione.

Gli indicatori LED dei pulsanti TOUCH, TRANSPOSE, e PIANO1 smetteranno di lampeggiare.

- Il pianoforte digitale ES6 riceverà, di default, le informazioni MIDI da tutti i canali (da 1 a 16). Ciò è denominato 'omni mode on'. ES6 cambierà in 'omni mode off' quando con la funzione Canale MIDI verrà selezionato uno specifico canale, e i dati saranno ricevuti su quello specifico canale. Per specificare canale 1 in stato di 'omni mode off', prima selezionare canale 2, poi selezionare canale 1.
- E' possibile utilizzare la funzione salvataggio memoria per archiviare l'impostazione canale MIDI preferita. Fare riferimento alle istruzioni riportate a pag. 62.

15) INVIO NUMERO CAMBIO PROGRAMMA

Questa funzione consente al pianoforte digitale ES6 di inviare numeri di variazione programma. Con questa funzione, ogni numero di variazione programma, da 1 a 128, può essere inviato ad un'apparecchiatura o strumento MIDI esterni.

□ Punto 1

Tenere premuti i pulsanti TOUCH e TRANSPOSE, quindi premere per due volte il pulsante PIANO2.

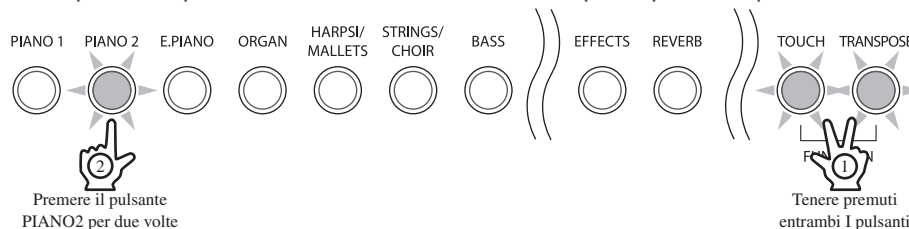

Gli indicatori LED dei pulsanti TOUCH, TRANSPOSE, e PIANO2 inizieranno a lampeggiare, a conferma che la funzione è stata selezionata.

Il nome della funzione 'PG#' (Program #) e il numero variazione programma appariranno sul display LED.

□ Punto 2

Premere i pulsanti VALUE/BALANCE ▼ o ▲ per selezionare il numero variazione programma desiderato.

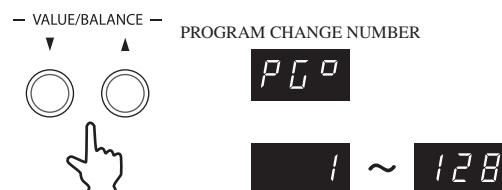

Il numero variazione programma può essere impostato in una gamma da 1 a 128.

□ Punto 3

Premere contemporaneamente i pulsanti VALUE/BALANCE ▼ e ▲ per inviare il numero variazione programma.

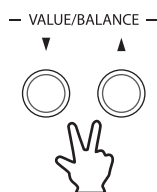

□ Punto 4

Premere uno dei pulsanti TOUCH, TRANSPOSE, SOUND SELECTION, EFFECTS, o REVERB per uscire dalla funzione.

Gli indicatori LED dei pulsanti TOUCH, TRANSPOSE, e PIANO2 smetteranno di lampeggiare.

16) CONTROLLO LOCALE ON/OFF

Questa funzione determina se ES6 emetterà il suono quando verrà suonata la tastiera o solamente quando riceverà un messaggio da uno strumento MIDI esterno.

□ Punto 1

Tenere premuti i pulsanti TOUCH e TRANSPOSE, quindi premere per due volte il pulsante E.PIANO.

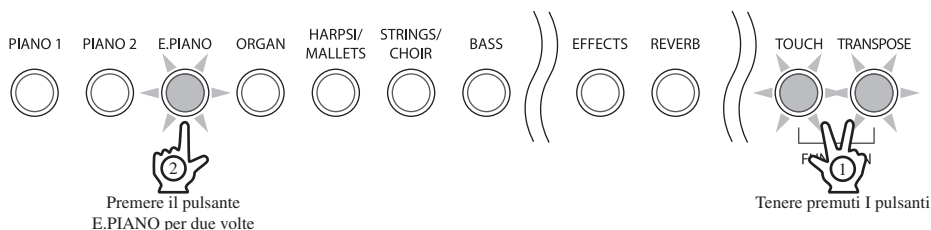

Gli indicatori LED dei pulsanti TOUCH, TRANSPOSE, e E.PIANO inizieranno a lampeggiare, a conferma che la funzione è stata selezionata.

Il nome della funzione 'LcL' (Local) e le impostazioni in uso appariranno sul display LED.

□ Punto 2

Premere i pulsanti VALUE/BALANCE ▼ o ▲ per selezionare l'impostazione di Controllo Locale desiderata.

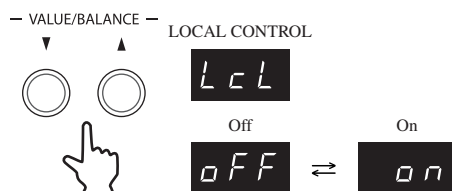

Se impostato su 'On', ES6 emette il suono quando la tastiera viene suonata.

Se impostato su 'Off', ES6 non suona, ma continua a trasmettere, sul canale selezionato, i dati ad un'apparecchiatura MIDI esterna.

□ Punto 3

Premere uno dei pulsanti TOUCH, TRANSPOSE, SOUND SELECTION, EFFECTS, o REVERB per uscire dalla funzione.

Gli indicatori LED dei pulsanti TOUCH, TRANSPOSE, e E.PIANO smetteranno di lampeggiare.

- Tutte le variazioni apportate all'impostazione di Controllo Locale On/Off rimarranno attive sino allo spegnimento dello strumento.
- Quando lo strumento viene spento, l'impostazione di Controllo Locale On/Off tornerà al valore di fabbrica 'On', è comunque possibile utilizzare la funzione salvataggio della memoria per archiviare l'impostazione di Controllo Locale On/Off preferita. Fare riferimento alle istruzioni riportate a pag. 62.

17) TRASMISSIONE CAMBIO PROGRAMMA ON/OFF

Questa funzione determina se ES6 trasmette o meno informazioni di variazione programma alla pressione dei pulsanti di controllo.

Mappa dei numeri variazione programma

Pulsante Suono	No.	Nome Suono	Funzione Multi-Timbro			
			Off, On 1 Prog No.	MSB	On 2 LSB	Prog No.
PIANO1	1	Concert Grand	1	121	0	1
	2	Studio Grand	2	121	1	1
	3	Mellow Grand	3	121	2	1
	4	Modern Piano	4	121	0	2
PIANO2	1	Concert Grand 2	5	95	16	1
	2	Studio Grand 2	6	95	17	1
	3	Mellow Grand 2	7	95	18	1
	4	Rock Piano	8	121	1	2
E.PIANO	1	Classic E.Piano	9	121	0	5
	2	Modern E.P.	10	121	0	6
	3	60's E. P.	11	121	3	5
	4	Legend E.P.	12	121	3	6
ORGAN	1	Jazz Organ	13	121	0	18
	2	Drawbar Organ	14	121	0	17
	3	Church Organ	15	121	0	20
	4	Diapason	16	95	7	20
HARPSI/MALLETS	1	Harpsichord	17	121	0	7
	2	Vibraphone	18	121	0	12
	3	Clavi	19	121	0	8
	4	Marimba	20	121	0	13
STRINGS/CHOIR	1	Slow Strings	21	95	1	45
	2	String Ensemble	22	121	0	49
	3	String Pad	23	95	8	49
	4	Warm Strings	24	95	1	49
	5	Choir	25	121	0	53
	6	Choir2	26	95	53	54
	7	New Age Pad	27	121	0	89
	8	Atmosphere	28	121	0	100
BASS	1	Wood Bass	29	121	0	33
	2	Electric Bass	30	121	0	34
	3	Fretless Bass	31	121	0	36
	4	W. Bass & Ride	32	95	1	33

Solo ricezione MIDI

Pulsante Suono	No.	Nome Suono	Funzione Multi-Timbro				
			Off, On 1 Prog No.	MSB	On 2 LSB	Prog No.	
Guitar		Nylon Acoustic	33*	121	0	25	
		Steel Guitar	41*	121	0	26	
		Steel Guitar 2	34*	95	20	26	
		Ballad Guitar	56*	95	6	26	
		Modern Jazz Guitar	43*	95	10	27	
		Electric Guitar	46*	121	0	28	
		Electric Guitar2	57*	95	2	29	
		Muted Electric	44*	121	0	29	
		Overdrive	42*	121	0	30	
		Guitar Cutting Noise	45*	121	1	121	
		Guitar Cutting Noise2	58*	95	1	121	
	Bass		Acoustic Bass	38*	95	5	33
			Finger Bass	47*	95	6	34
		Finger Slap Bass	39*	121	1	34	
		Pick Bass	37*	121	0	35	
		Slap Bass	40*	121	0	38	
		Synth Bass	35*	121	0	40	
		Synth Bass2	36*	121	1	40	
Synthesizer		Euro Hit	55*	121	3	56	
		Synth Brass	48*	121	0	63	
		Jump Brass	49*	121	3	63	
		Analog Brass	53*	121	2	64	
		Sequenced Analog	51*	121	4	82	
		Bright Warm Pad	50*	95	1	90	
		Multi Sweep	54*	95	1	96	
Drum		Brightness	52*	95	1	101	
		Standard Kit 1	59*	120	0	1	
		Standard Kit 2	60*	120	0	33	
		Room Kit	61*	120	0	9	
	Analog Kit	62*	120	0	26		

* Attivo solo su On1.

Prendere visione dell'elenco completo dei suoni di batteria disponibili riportato a pag. 83.

Se la trasmissione variazione programma è impostata su 'Off', la variazione di programma ed altre informazioni del pannello NON verranno trasmesse via MIDI.

Se la trasmissione variazione programma è impostata su 'On', verranno trasmessi i seguenti dati MIDI esclusivi:

- Reverb settings (On/Off, type)
- Tuning setting
- Transmit program change number On/Off
- Touch curve setting
- Dual mode settings
- Multi-timbral mode On/Off
- Multi-timbral mode Channel mute
- Key of Temperament setting

□ Punto 1

Tenere premuti i pulsanti TOUCH e TRANSPOSE, quindi premere per due volte il pulsante ORGAN.

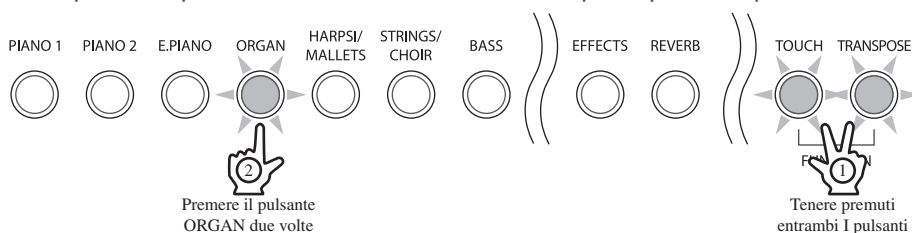

Gli indicatori LED dei pulsanti TOUCH, TRANSPOSE, e ORGAN inizieranno a lampeggiare, a conferma che la funzione è stata selezionata.

Il nome della funzione 'PGM' (Program) e le impostazioni in uso appariranno sul display LED.

□ Punto 2

Premere i pulsanti VALUE/BALANCE ▼ o ▲ per selezionare l'impostazione di trasmissione variazione programma desiderata.

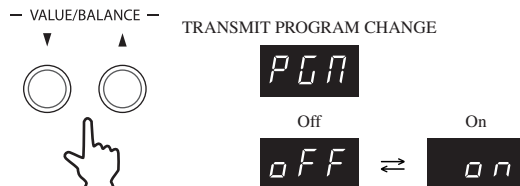

Quando la funzione è impostata su 'Off', la variazione programma ed altre informazioni di pannello non saranno trasmesse via MIDI.

Quando la funzione è impostata su 'On', la variazione programma ed altre informazioni di pannello saranno trasmesse via MIDI.

□ Punto 3

Premere uno dei pulsanti TOUCH, TRANSPOSE, SOUND SELECTION, EFFECTS, o REVERB per uscire dalla funzione.

Gli indicatori LED dei pulsanti TOUCH, TRANSPOSE, e ORGAN smetteranno di lampeggiare.

- In modalità DUAL o SPLIT, le informazioni On/Off e le impostazioni del tipo di suono di ognuna delle modalità, saranno trasmessi come dati esclusivi, ma i numeri di programma non verranno trasmessi. Sarà possibile trasmettere anche i numeri di programma se la funzione multi-timbro è attiva.
- Tutte le variazioni apportati all'impostazione di Trasmissione Variazione Programma On/Off rimarranno attive sino allo spegnimento dello strumento.
- Quando lo strumento viene spento, l'impostazione della funzione tornerà al valore di fabbrica 'On', è comunque possibile utilizzare la funzione salvataggio memoria per archiviare l'impostazione preferita. Fare riferimento alle istruzioni riportate a pag. 62.

18) FUNZIONE MULTI-TIMBRO ON/OFF

Questa funzione consente al pianoforte digitale ES6 di ricevere i dati contemporaneamente su più canali MIDI. Con questa funzione, ES6 può suonare molte parti musicali, con suoni differenti per ogni parte. Con questa funzione attiva, è possibile utilizzare un sequencer esterno per divertirsi in un'esecuzione d'insieme, suonando molteplici tipi di suono (multi-timbral) con un solo pianoforte digitale ES6.

◆ Multi-timbro On (On1 and On2)

Vengono attivate le 16 parti flessibili della capacità multi-timbro. Singoli canali possono essere attivati o disattivati e assegnati ad un suono interno. Il suono interno per ogni canale MIDI può essere variato qualora ne sia stato ricevuto il relativo numero da uno strumento o apparecchiatura MIDI esterna. I numeri specifici di variazione programma dell'ES6 sono assegnati in On1, quelli General MIDI in On2. Prendere visione dell'elenco di numeri variazione programma a pag. 68.

◆ Multi-Timbro Off

Viene disattivata la capacità multi-timbro. Rimarrà attivo solo un canale MIDI e solo il suono selezionato al momento potrà essere udito alla ricezione del segnale MIDI.

□ Punto 1

Tenere premuti i pulsanti TOUCH e TRANSPOSE, quindi premere per due volte il pulsante HARPSI/MALLETS.

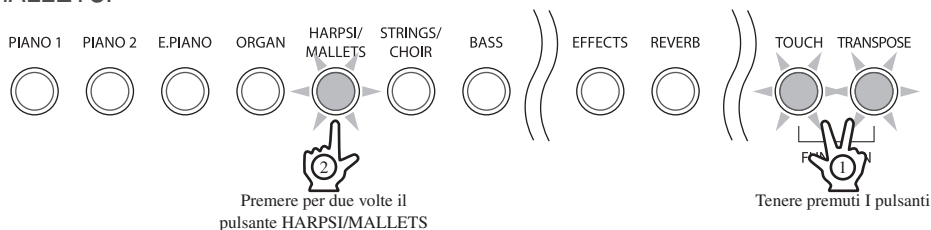

Gli indicatori LED dei pulsanti TOUCH, TRANSPOSE, e HARPSI/MALLETS inizieranno a lampeggiare, a conferma che la funzione è stata selezionata.

Il nome della funzione 'MLt' (Multi) e le impostazioni in uso appariranno sul display LED.

□ Punto 2

Premere i pulsanti VALUE/BALANCE ▼ o ▲ per selezionare l'impostazione Multi-timbro desiderata.

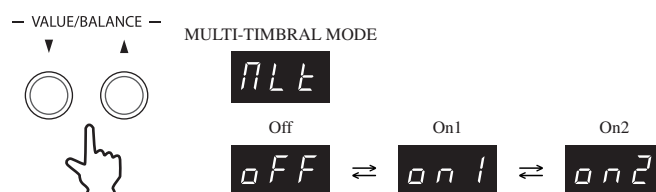

Se la funzione Multi-timbro è impostata su 'Off' e si è ricevuta l'informazione MIDI, si sentirà solo il suono interno attualmente selezionato.

Se la funzione Multi-timbro è impostata su 'On1' e si è ricevuta l'informazione MIDI, il suono interno udibile corrisponderà ai numeri variazione programma dell'ES6 ricevuti da uno strumento o apparecchiatura esterni. Questo suono potrebbe essere diverso dal suono interno attualmente selezionato tramite i pulsanti SOUND SELECTION sul pannello.

Se la funzione Multi-timbro è impostata su 'On2' e si è ricevuta l'informazione MIDI, il suono MIDI che si sentirà corrisponderà ai numeri variazione programma General MIDI ricevuti da uno strumento o apparecchiatura esterni. Questo suono potrebbe essere diverso dal suono interno attualmente selezionato tramite i pulsanti SOUND SELECTION sul pannello.

□ **Punto 3**

Premete uno dei pulsanti TOUCH, TRANSPOSE, SOUND SELECTION, EFFECTS, o REVERB per uscire dalla funzione.

Gli indicatori LED dei pulsanti TOUCH, TRANSPOSE, e HARPSI/MALLETS smetteranno di lampeggiare.

- Tutte le variazioni apportate alle impostazioni della funzione Multi-timbro rimarranno attive sino allo spegnimento dello strumento.
- Quando lo strumento viene spento, l'impostazione della funzione tornerà al valore di fabbrica 'Off', è comunque possibile utilizzare la funzione salvataggio della memoria per archiviare l'impostazione preferita. Fare riferimento alle istruzioni riportate a pag. 62.

19) ESCLUSIONE CANALE

Quando la modalità Multi-timbro è impostata su 'On', questa funzione determina quali canali MIDI sono attivi per ricevere le informazioni MIDI. Ognuno dei 16 canali può essere attivato o disattivato in maniera individuale.

Quando la modalità Multi-timbro è impostata su 'Off', non sarà possibile selezionare la funzione esclusione del canale.

□ Punto 1

Tenere premuti i pulsanti TOUCH e TRANSPOSE, quindi premere per due volte il pulsante STRINGS/CHOIR.

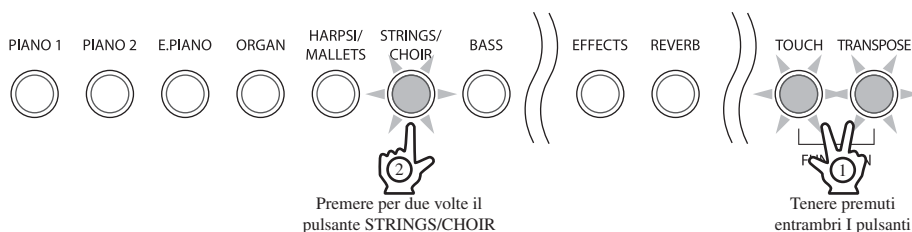

Gli indicatori LED dei pulsanti TOUCH, TRANSPOSE, e STRINGS/CHOIR inizieranno a lampeggiare, a conferma che la funzione è stata selezionata.

Il numero di canale (es. '1') e le impostazioni in uso appariranno sul display LED.

□ Punto 2

Premere uno dei 16 tasti bianchi più bassi per selezionare il canale MIDI desiderato.

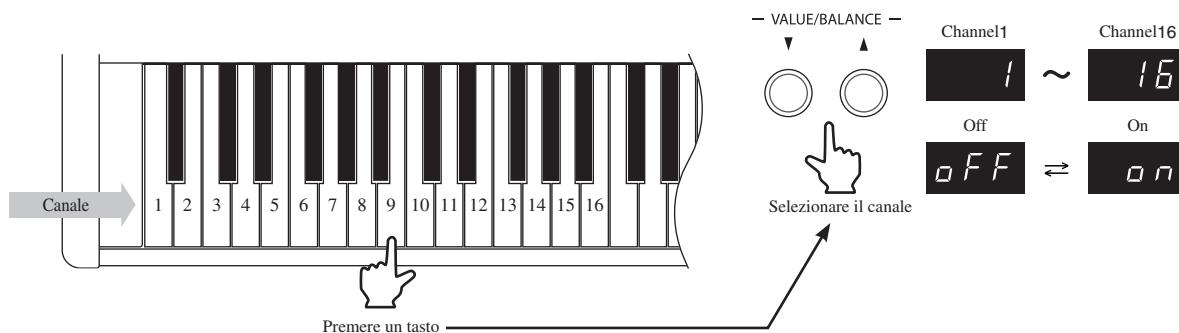

□ Punto 3

Premere i pulsanti VALUE/BALANCE ▼ o ▲ per selezionare l'impostazione desiderata di esclusione del canale.

Se l'impostazione è 'Off', e la modalità Multi-timbro è attiva, il canale selezionato non riceverà le informazioni MIDI. Se l'impostazione è 'On', e la modalità Multi-timbro è attiva, il canale selezionato riceverà le informazioni MIDI.

Durante il cambiamento delle impostazioni, quando si premono i tasti per selezionare i canali, non sarà udibile alcun suono.

□ Punto 4

Premere uno dei pulsanti TOUCH, TRANSPOSE, SOUND SELECTION, EFFECTS, o REVERB per uscire dalla funzione.

Gli indicatori LED dei pulsanti TOUCH, TRANSPOSE, e STRINGS/CHOIR smetteranno di lampeggiare.

- Tutte le variazioni apportate alle impostazioni di esclusione canale rimarranno attive sino allo spegnimento dello strumento.
- Quando lo strumento viene spento, e la funzione Multi-timbro è attiva, l'impostazione di esclusione canale tornerà al valore di fabbrica 'On', è comunque possibile utilizzare la funzione salvataggio della memoria per archiviare le impostazioni preferite. Fare riferimento alle istruzioni riportate a pag. 62.

7. APPENDICE

1) CONNESSIONE AD ALTRE APPARECCHIATURE

⚠ Avvertenza Non collegare direttamente con un cavo le prese LINE IN e LINE OUT dell'ES6. Avverrà un audio loop (oscillazione del suono) che danneggerà l'unità.

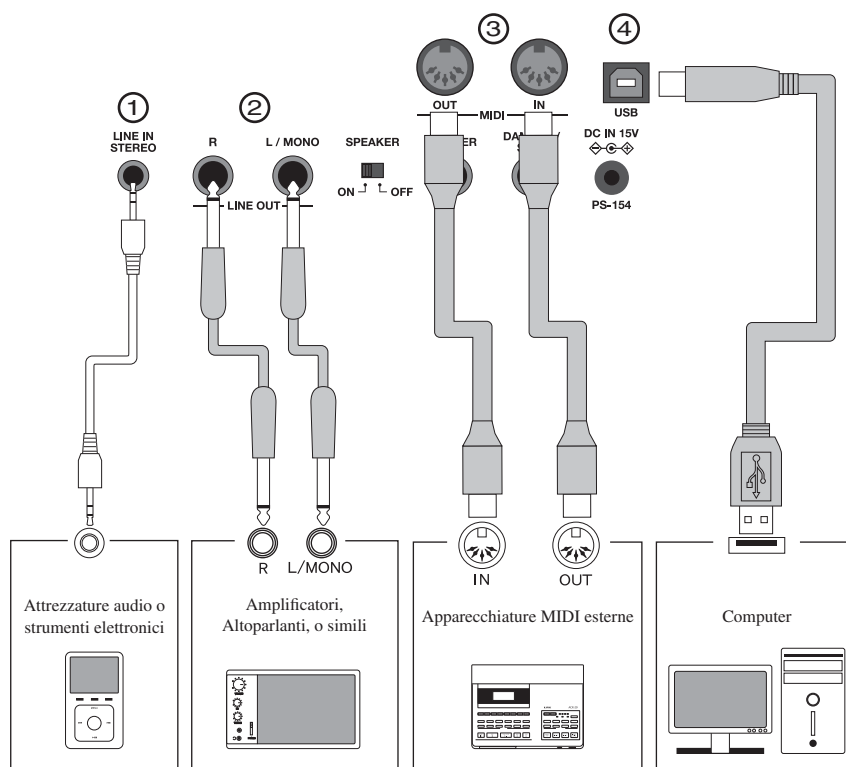

① LINE IN STEREO

Questa presa consente l'uscita del suono da un'apparecchiatura audio esterna, quali un CD o MP3, per essere amalgamata con il suono prodotto dall'ES6.

Utilizzare i controlli presenti sull'apparecchiatura esterna per regolare il volume dei suoni amalgamati.

② PRESE LINE OUT

Queste prese servono per l'uscita stereo o mono del suono prodotto dall'ES6 verso amplificatori, mixers, registratori o simili.

Per connettersi ad un'apparecchiatura stereo, usare sia i connettori L/MONO che R. Per collegarsi ad un'apparecchiatura monofonica, usare solo il connettore L/MONO. Il segnale audio proveniente dalla presa LINE IN STEREO viene indirizzato anche a queste prese. Inoltre, il cursore VOLUME sul pannello può essere usato per controllare il livello di uscita delle prese LINE OUT senza interferire sul livello del segnale audio di LINE IN STEREO.

③ PRESE MIDI

Queste prese servono per collegare un'apparecchiatura MIDI esterna all'ES6. Ci sono due terminali: MIDI IN e MIDI OUT.

④ PORTA USB

Quando è connesso a un computer, tramite un cavo USB normalmente reperibile in commercio, il pianoforte digitale ES6 sarà riconosciuto come un'apparecchiatura standard MIDI consentendo allo strumento di inviare e ricevere messaggi MIDI proprio come con una normale interfaccia MIDI.

Collegare un connettore USB di tipo 'B' al pianoforte digitale ES6 e un connettore USB di tipo 'A' al computer.

2) USO DI USB

◇ IL DRIVER USB

Quando si usa una connessione USB, potrebbe rendersi necessario un ulteriore software driver per l'invio e la ricezione di dati tra un computer e il pianoforte digitale ES6.

Leggere attentamente le istruzioni relative ad ogni tipo di sistema operativo del computer.

◇ Windows XP/Me :

Verrà utilizzato automaticamente il driver standard USB-MIDI installato da Windows XP/Me e non sarà necessario alcun software aggiuntivo.

Per stabilire comunicazioni MIDI con il pianoforte digitale ES6 assicurarsi che l'apparecchiatura MIDI sia definita, nell'applicazione MIDI, come 'USB audio device'.

◇ Windows Vista/2000/98SE :

E' necessario un ulteriore software driver USB-MIDI scaricabile dal sito KAWAI al seguente URL:

http://www.kawai.de/downloads_en.htm

Per stabilire comunicazioni MIDI con il pianoforte digitale ES6, assicurarsi che – nelle applicazioni MIDI - l'apparecchiatura MIDI IN sia definita come 'KAWAI USB MIDI IN' e l'apparecchiatura MIDI OUT sia definita come 'KAWAI USB MIDI OUT'.

◇ Macintosh OS X :

Il driver standard USB-MIDI sarà installato automaticamente da Macintosh OS X e non sarà necessario alcun software aggiuntivo.

Per stabilire comunicazioni MIDI con il pianoforte digitale ES6, assicurarsi che l'apparecchiatura MIDI sia definita, nelle applicazioni MIDI, come 'USB MIDI'.

◇ Macintosh OS9 (o precedenti) :

Il pianoforte digitale non supporta USB MIDI per Macintosh OS9 (o precedenti).

Utilizzare un'interfaccia MIDI standard, reperibile in commercio, per poter stabilire una connessione MIDI con il pianoforte digitale ES6.

◇ NOTE SULL'USO DI USB

- Se le prese MIDI e la porta USB vengono collegate contemporaneamente, la porta USB ha la priorità.
- Quando viene collegato un cavo USB all'ES6, collegare prima il cavo e successivamente accendere lo strumento.
- Quando il pianoforte digitale ES6 viene collegato ad un computer via porta USB, potrebbe verificarsi un breve ritardo nell'inizio delle comunicazioni MIDI.
- Se collegando ES6 ad un computer via USB hub le comunicazioni diventano inattendibili/instabili, collegare il cavo USB direttamente alla porta USB del computer.
- Accendere/spegnere il pianoforte digitale ES6 mentre si è connessi via USB, o scollegare improvvisamente il cavo USB, può causare instabilità al computer nelle seguenti situazioni:
 - * durante l'installazione del driver USB
 - * durante l'accensione del computer
 - * mentre le applicazioni MIDI stanno lavorando
 - * mentre il pianoforte digitale ES6 è in comunicazione con il computer
 - * quando il computer è in modalità economizzatore
- Qualora si verificassero altri problemi con le comunicazioni USB, mentre ES6 è collegato, consultare il manuale d'istruzione del computer e ricontrollare tutte le connessioni e le impostazioni più importanti.



La tavola di conversione USB MIDI -TID 10000934 utilizzata nell'ES6 è autorizzata all'esposizione del logo USB.

Il logo USB può essere usato solo per prodotti approvati dai test di USB-IF (USB Implements Forum Inc.).

- × "MIDI" è un marchio registrato di Association of Manufacturers of Electronic Instruments (AMEI).
- × "Windows" è un marchio registrato di Microsoft Corporation.
- × "Macintosh" è un marchio registrato di Apple Computer, Inc.
- × Le altre denominazioni di aziende e prodotti indicate nel presente manuale possono essere marchi registrati o marchi dei rispettivi proprietari.

3) ELENCO STILI SEZIONE RITMI

Genere	Display	Nome stile	Genere	Display	Nome stile	
16th Swing	r-1	Funk Shuffle 1	8th Straight	r53	8 Beat 1	
	r-2	Funk Shuffle 2		r54	8 Beat 2	
	r-3	Hip Hop 1		r55	Smooth Beat	
	r-4	Hip Hop 2		r56	Pop 1	
	r-5	Hip Hop 3		r57	Pop 2	
	r-6	Hip Hop 4		r58	Ride Beat	
	r-7	16 Shuffle 1		r59	Slip Beat	
	r-8	16 Shuffle 2		8th Rock	r60	Jazz Rock
	r-9	16 Shuffle 3			r61	8 Beat 3
16th Funk	r10	Funky Beat 1	r62		Rock Beat 1	
	r11	Funky Beat 2	r63		Rock Beat 2	
	r12	Funky Beat 3	r64		Rock Beat 3	
	r13	Funk 1	r65		Rock Beat 4	
	r14	Funk 2	r66		Blues/Rock	
	r15	Funk 3	r67		Heavy Beat	
16th Straight	r16	Jazz Funk	r68		Hard Rock	
	r17	16 Beat 1	r69	Surf Rock		
	r18	16 Beat 2	r70	R&B		
	r19	16 Beat 3	8th Swing	r71	Motown 1	
	r20	16 Beat 4		r72	8th Fast Shuffle	
	r21	Rim Beat		r73	Motown 2	
	r22	Roll Beat		r74	Gospel Shuffle	
	r23	Light Ride 1		r75	Ragtime	
r24	Dixie Rock	r76		Country & Western		
16th Latin	r25	Surdo Samba		Triplet/Waltz	r77	Triplet Rock 1
	r26	Latin Groove			r78	Triplet Rock 2
	r27	Light Samba	r79		Bembe	
	r28	Songo	r80		Rock Shuffle	
	r29	Samba	r81		Boogie	
	r30	Merenge	r82		Triplet 1	
16th Dance/Techno	r31	Funky Beat 4	r83	Triplet 2		
	r32	16 Beat 5	r84	Reggae		
	r33	Disco 1	r85	Gospel Ballad		
	r34	Disco 2	r86	Waltz		
	r35	Techno 1	Jazz	r87	H.H. Swing	
	r36	Techno 2		r88	Ride Swing	
	r37	Techno 3		r89	Fast 4 Beat	
	r38	Heavy Techno		r90	Afro Cuban	
16th Ballad	r39	Ballad 1		r91	Jazz Waltz 1	
	r40	Ballad 2		r92	Jazz Waltz 2	
	r41	Ballad 3		r93	5/4 Swing	
	r42	Ballad 4		Latin	r94	H.H. Bossa Nova
	r43	Ballad 5	r95		Ride Bossa Nova	
	r44	Light Ride 2	r96		Beguine	
	r45	Electro Pop 1	r97		Mambo	
	r46	Electro Pop 2	r98		Cha Cha	
	r47	16 Shuffle 4	r99		Tango	
8th Ballad	r48	Slow Jam	r00		Habanera	
	r49	Slow Rock				
	r50	R&B Ballad				
	r51	Triplet 50's Ballad				
	r52	Triplet R&B Ballad				

4) TIPI ACCORDI SEZIONE RITMI

Di seguito elenco di tipi di accordi riconosciuti dalla sezione ritmi del pianoforte digitale ES6. Ogni accordo può essere suonato premendo le note indicate nel sotto indicato diagramma con il simbolo ●. Inoltre i tipi di accordi -common Major, Minor, M7, e 7, possono essere anche suonate premendo le note con il simbolo ★.

Nome accordo	Note	Display	Nome accordo	Note	Display	Nome accordo	Note	Display
C Maj			D ^b Maj (C [#])			D Maj		
C sus4			D ^b sus4 (C [#])			D sus4		
C aug			D ^b aug (C [#])			D aug		
C min			D ^b min (C [#])			D min		
C M7			D ^b M7 (C [#])			D M7		
C 6			D ^b 6 (C [#])			D 6		
C m7			D ^b m7 (C [#])			D m7		
C mM7			D ^b mM7 (C [#])			D mM7		
C m6			D ^b m6 (C [#])			D m6		
C 7			D ^b 7 (C [#])			D 7		
C 7 ⁽⁵⁾			D ^b 7 ⁽⁵⁾ (C [#])			D 7 ⁽⁵⁾		
C 7 ^(#5)			D ^b 7 ^(#5) (C [#])			D 7 ^(#5)		
C 7sus4			D ^b 7sus4 (C [#])			D 7sus4		
C m7 ⁽⁵⁾			D ^b m7 ⁽⁵⁾ (C [#])			D m7 ⁽⁵⁾		
C dim			D ^b dim (C [#])			D dim		
C altri			D ^b altri (C [#])			D altri		

Nome accordo	Note	Display	Nome accordo	Note	Display	Nome accordo	Note	Display
E^b Maj (D[#])		E.	E Maj		E	F Maj		F
E^b sus4 (D[#])		E₄	E sus4		E₄	F sus4		F₄
E^b aug (D[#])		E^o	E aug		E^o	F aug		F^o
E^b min (D[#])		E_n	E min		E_n	F min		F_n
E^b M7 (D[#])		E_{n7}	E M7		E_{n7}	F M7		F_{n7}
E^b 6 (D[#])		E₆	E 6		E₆	F 6		F₆
E^b m7 (D[#])		E_{n7}	E m7		E_{n7}	F m7		F_{n7}
E^b mM7 (D[#])		E_{nM}	E mM7		E_{nM}	F mM7		F_{nM}
E^b m6 (D[#])		E_{n6}	E m6		E_{n6}	F m6		F_{n6}
E^b 7 (D[#])		E₇	E 7		E₇	F 7		F₇
E^b 7^(b5) (D[#])		E_{7.}	E 7^(b5)		E_{7.}	F 7^(b5)		F_{7.}
E^b 7^(#5) (D[#])		E_{7^o}	E 7^(#5)		E_{7^o}	F 7^(#5)		F_{7^o}
E^b 7sus4 (D[#])		E₇₄	E 7sus4		E₇₄	F 7sus4		F₇₄
E^b m7^(b5) (D[#])		E_{n7.}	E m7^(b5)		E_{n7.}	F m7^(b5)		F_{n7.}
E^b dim (D[#])		E_{dn}	E dim		E_{dn}	F dim		F_{dn}
E^b altri (D[#])		E_{- -}	E altri		E_{- -}	F altri		F_{- -}

Nome accordo	Note	Display	Nome accordo	Note	Display	Nome accordo	Note	Display
G ^b Maj (F [#])		G	G Maj		G	A ^b Maj (G [#])		A
G ^b sus4 (F [#])		G _u 4	G sus4		G _u 4	A ^b sus4 (G [#])		A _u 4
G ^b aug (F [#])		G _a G	G aug		G _a G	A ^b aug (G [#])		A _a G
G ^b min (F [#])		G _n	G min		G _n	A ^b min (G [#])		A _n
G ^b M7 (F [#])		G _n 7	G M7		G _n 7	A ^b M7 (G [#])		A _n 7
G ^b 6 (F [#])		G ₆	G 6		G ₆	A ^b 6 (G [#])		A ₆
G ^b m7 (F [#])		G _n 7	G m7		G _n 7	A ^b m7 (G [#])		A _n 7
G ^b mM7 (F [#])		G _n M	G mM7		G _n M	A ^b mM7 (G [#])		A _n M
G ^b m6 (F [#])		G _n 6	G m6		G _n 6	A ^b m6 (G [#])		A _n 6
G ^b 7 (F [#])		G ₇	G 7		G ₇	A ^b 7 (G [#])		A ₇
G ^b 7 ^(/5) (F [#])		G ₇ .	G 7 ^(/5)		G ₇ .	A ^b 7 ^(/5) (G [#])		A ₇ .
G ^b 7 ^(#5) (F [#])		G ₇ °	G 7 ^(#5)		G ₇ °	A ^b 7 ^(#5) (G [#])		A ₇ °
G ^b 7sus4 (F [#])		G ₇ 4	G 7sus4		G ₇ 4	A ^b 7sus4 (G [#])		A ₇ 4
G ^b m7 ^(/5) (F [#])		G _n 7.	G m7 ^(/5)		G _n 7.	A ^b m7 ^(/5) (G [#])		A _n 7.
G ^b dim (F [#])		G _d n	G dim		G _d n	A ^b dim (G [#])		A _d n
G ^b altri (F [#])		G ₋ -	G altri		G ₋ -	A ^b altri (G [#])		A ₋ -

Nome accordo	Note	Display	Nome accordo	Note	Display	Nome accordo	Note	Display
A Maj		A	B ^b Maj (A [#])		b	B Maj		b
A sus4		A u 4	B ^b sus4 (A [#])		b. u 4	B sus4		b u 4
A aug		A a G	B ^b aug (A [#])		b. a G	B aug		b a G
A min		A n	B ^b min (A [#])		b. n	B min		b n
A M7		A n 7	B ^b M7 (A [#])		b. n 7	B M7		b n 7
A 6		A 6	B ^b 6 (A [#])		b. 6	B 6		b 6
A m7		A n 7	B ^b m7 (A [#])		b. n 7	B m7		b n 7
A mM7		A n n 7	B ^b mM7 (A [#])		b. n n 7	B mM7		b n n 7
A m6		A n 6	B ^b m6 (A [#])		b. n 6	B m6		b n 6
A 7		A 7	B ^b 7 (A [#])		b. 7	B 7		b 7
A 7 ^(b5)		A 7 .	B ^b 7 ^(b5) (A [#])		b. 7 .	B 7 ^(b5)		b 7 .
A 7 ^(#5)		A 7 o	B ^b 7 ^(#5) (A [#])		b. 7 o	B 7 ^(#5)		b 7 o
A 7sus4		A 7 4	B ^b 7sus4 (A [#])		b. 7 4	B 7sus4		b 7 4
A m7 ^(b5)		A n 7	B ^b m7 ^(b5) (A [#])		b. n 7	B m7 ^(b5)		b n 7
A dim		A d n	B ^b dim (A [#])		b. d n	B dim		b d n
A altri		A - -	B ^b altri (A [#])		b. - -	B altri		b - -

5) STILI PROGRESSIONE ACCORDI PRE IMPOSTATI

Di seguito elenco degli stili di progressione accordi pre impostati utilizzati dalla sezione ritmi del pianoforte digitale ES6.

Questi stili possono durare 8, 12, o 16 battute. Il numero delle battute e il nome dell'accordo saranno scritte nello spazio sottostante. Se il nome di un accordo non viene scritto, l'accordo precedente continuerà a suonare.

Le indicazioni più complicate degli accordi tipo 'FA#m7(b5)', potrebbero apparire sul display LED in una forma più semplificata. Se vengono elencati due accordi (es. 'RE/DO'), la prima lettera indica la nota dell'accordo, e la seconda lettera indica la nota della parte bassa.

Display	No. battute	Accordo															
		1 (9)		2 (10)		3 (11)		4 (12)		5 (13)		6 (14)		7 (15)		8 (16)	
C-1	8	CM7		Bm7(b5)	B-7	Am7		Gm7	C7	FM7		Em7	A7	Dm7		G7sus4	G7
C-2	12	F#m7(b5)		B7		Em7		A7		F#m7(b5)		B7		Em7		A7	
C-3	8	Dm7				G7sus4				F7							
C-4	8	C7						F7		B-7		G7		C7			
C-5	8	C7				A-7		B-7		C7				A-7		G7	
C-6	16	CM7				G7sus4		G7		CM7		F7		B-M7		G7(#5)	
		E-M7		D7(#5)		G7sus4		G7		CM7		F7		B-M7		G7(#5)	
C-7	12	CM7	Am7	Dm7	G7sus4	CM7	Am7	Dm7	G7sus4	CM7	Am7	Dm7	G7sus4	CM7	Am7	Dm7	G7sus4
		Em7	Am7	Em7	Am7	Dm7		G7sus4									
C-8	8	CM7		Dm7		CM7		Dm7	G7	Gm7	C7	FM7		Fm7	B-7	CM7	
C-9	8	C7				B-7				C7				G7		F7	
C10	16	C7				E-7				F7				C7			
		C7				E-7				F7				G7			
C11	8	C7				F7		C7		C7				F7			G7
C12	8	CM7				F7				CM7				F7			
C13	8	A-M7		D-M7		Gm7		C7		A-M7		Gm7		F#dim		G7(#5)	
C14	8	A-7		G7(#5)		CM7		F7		A-7		G7(#5)		F7			
C15	8	C7								E-7		F7		C7			
C16	16	A-M7				Gm7				A-M7				Gm7		C7sus4	C7
		A-M7				Gm7				A-M7				G7sus4		G7	
C17	8	C		CM7		C7		FM7		FmM7		CM7		F#m7(b5)		G7sus4	G7
C18	8	CM7				Dm7		Gaug		CM7				Dm7		Gaug	
C19	16	A-M7		B-7		E-M7		A7		A-M7		Gaug		CM7		F7	
		A-M7		B-7		Gm7		C7		A-M7		G7(#5)		F7			
C20	8	C				D/C				B-/C				F/C			
C21	8	C		G		B-		F		A-		E-		Dm7		G7	
C22	8	CM7		B7(#5)	B7	B-6		A7		A-M7		Dm7	G7	CM7	Am7	Dm7	G7
C23	8	A-/B-		CM7		A-/B-		E-M7		BM7		B-7		F/A	Dm7(b5)/A-	G7	G7(#5)
C24	8	C7						G7								C7	
C25	8	F7				C7				F7				G7			
C26	8	CM7		G7(#5)		Gm7	C7	FM7		Fm7	B-7	CM7		Am7	D7	G7	
C27	8	C7sus4								B-7sus4							
		CM7				C7				CM7				C7			
C28	16	F#m7(b5)		B7		Em7		A7		F#m7(b5)		B7		Em7			
C29	8	CM	CM7	CM7	Am7(b5)	A-M7		G7(#5)		CM	CM7	CM7	Am7(b5)	A-M7		G7(#5)	
C30	16	Fm7		B-7		E-M7		A-M7		Dm7(b5)		G7(#5)		Gm7(b5)		C7	
		Fm7		B-7		E-M7		A-M7		Dm7(b5)		G7(#5)		CM7			
C31	8	C		Dm		G	F	C		A7		Dm		G	F	C	
C32	8	C		G7		Am		Am7/G		F		D7		G7			
C33	8	C		G7		F				D7		G7		Am			
C34	16	C7				F7				C7				F7			
		G7		F7		G7		F7		C7							
C35	8	C		A-M7		B-		Gm7		C		A-M7		B-		Gm7	
C36	8	A-M7				E-M7				A-M7				E-M7		D7	D-M7
C37	16	C		Em7		Fm7		C				Em7		Fm7		C	
		Am7		Em7		Am7		G7		Am7		Em7		G7sus4		G7	
C38	8	Em7				Dm7				Em7				Dm7			
C39	8	C7								B-7sus4							
C40	8	C7				B-m7		B-7		C7				B-m7		D-7	
C41	8	C7		B-/C		A-/B-		B-		C7		B-/C		A-/B-		B-	
C42	8	C7				CM7		Gm7/C		F/C		A-/C		Gsus4/C			
C43	8	C7				E-7		D7		F7		E7		A7			
C44	12	FM7				Bm7(b5)				Em7				E-M7			
		Dm7		G7		C6											
C45	8	C		Am		F		C	G	C		Am		F		G7	
C46	8	Em7		Am7		Dm7		G7		Em7		A7		Dm7		G7	
C47	8	FM7		Em7		FM7		Am7		Fm7	B-7	E-M7	A-M7	Dm7		G7sus4	
C48	8	FM7		Em7		FM7		Em7	C7sus4	FM7		Em7		FM7	E7	Dm7	G7sus4

Display	No. battute	Accordo															
		1 (9)		2 (10)		3 (11)		4 (12)		5 (13)		6 (14)		7 (15)		8 (16)	
C49	8	CM7		FM7		CM7		FM7		Bm7	E7	AM7		GM7		FM7	G7sus4
C50	8	Am7		Gm7		Bm7		Am7	A7	Dm7		Cm7		Dm7(♭5)		G7	
C51	8	C		G/B		Gm/B♭		F/A		A♭6		C/G		F#m7(♭5)		G7	
C52	8	F		F#dim		C/G		E7/G#		Am7		D7		Dm7		G7sus4	G7
C53	8	CM7		B♭M7		CM7		B♭M7		Am7		D7	D7(#5)	Dm7		G7	G7(#5)
C54	8	F#m7(♭5)		F7		Em7		A7	A7(#5)	Dm7		G7	G7(#5)	CM7		Gm7	C7
C55	8	FM7		FmM7		Em7	E7	Am7		Dm7		G7sus4		CM7			
C56	8	CM7		FM7		Bm7(♭5)	E7	Am7	C7	FM7		Em7	Am7	Dm7		G7sus4	G7
C57	8	C	G/B	F/A	C/G	F	C/E	D7/F#	G7	C	G/B	F/A	C/G	D7/F#	D7	G7sus4	G7
C58	8	CM7		FM7		Dm7		G7sus4	G7	FM7	G7	Em7	Am7	Dm7		G7sus4	G7
C59	8	FM7		CM7		FM7		CM7		Em7(♭5)	A7	Dm7		Fm7		G7sus4	G7
C60	8	C		F		C		F		Am		Dm		G			
C61	8	C		F		C		F		G		Am		F	G	C	
C62	8	C	Am	Dm	G	C	Am	Dm	G	Em	Am	Dm	G7	Em	Am	Dm	G7
C63	8	Cm7	Gm7	Cm7	Gm7	Cm7	Gm7	Cm7	Gm7	Fm7				G7	A7	G7	
C64	8	C		CM7		C7		F		Dm7		Am7		D7		G7	
C65	16	CM7				F7				CM7				F7			
C66	8	C				Am7				Fm7		F#dim		G7(#5)			
C67	16	Am7		D7		G7sus4		C		Am7		D7		G7sus4		C	
C68	16	C7								F7							
C69	8	CM7								B♭7sus4							
C70	8	Dm7				E♭7sus4				Dm7				E♭7sus4			
C71	8	C7				F7				B♭7		G7		C7		F7	
C72	8	C7				E♭7				B♭		F		C		G7	
C73	12	C7				F7				C7				G7		F7	
C74	8	Cm						B♭		A7				Cm		D7	
C75	16	C				F7				C				B♭		C	
C76	8	G7				C7				G7				C7			
C77	8	C		G7				F7		C		F	G7	C	F	C	G7
C78	16	C				CM7				C7				F			
C79	8	Dm7		G7		Em7		Am7		Dm7		G7		C			
C79	8	C7		F7		C7		F7		D7		G7		D7		G7	
C80	16	C		G7				C				G7				C	
C80	16	F		C		G7		C	C7	F		C		D7		G7	
C81	16	C		C7		F		C						G7			
C81	16	C		C7		F		C				G7		C			
C82	8	C7		F7		C7				F7		Dm7		G7		F7	
C83	8	C7				E♭7		D7		F7				A7		G7	
C84	8	C7sus4	C7	C7sus4		B♭7sus4	B7	B7sus4		A7sus4	A7	A7sus4		G7sus4	G7	G7sus4	
C85	8	C				G				F7		B♭		C		G	
C86	12	C6						C7		F7				C6			
C86	12	G7		F7		C6											
C87	8	C	G	Em7	Am7	Dm7	D7			C	G	Em7	A7	Dm7	G7	C	
C88	16	C		CM7	C7	F		Fm6		Em7	A7	A7		Dm7		G7	
C88	16	C		CM7	C7	F		Fm6		Em7	A7	Dm7	G7	C	Fm6	C	
C89	16	F		G7		Em7		Am7		Dm7		G7		C	CM7	C7	
C89	16	F		Fm6		Em7		A7		D7sus4		D7		G7sus4		G7	
C90	8	C		F		C		G7		C		F		C	G7	C	
C91	16	C				G				B♭				Am			
C91	16	F				C				D7				G7			
C92	12	C9		F13		C9				F13				C9			A7(♭13)
C92	12	Dm9		G13		C9	A7(♭13)	Dm9	G13								
C93	16	C		CM7		C7		FM7		Dm		DmM7		Dm7		G7	
C93	16	C		CM7		Em7(♭5)		A7		Dm7		Fm7		Em7	A7	Dm7	G7
C94	16	Fm7		B7		E♭M7		E♭6		E♭m7		A7		D♭M7		D♭6	
C94	16	C#m7		F#7		Bm7		E7		Am7		D7		Dm7		G7	
C95	16	CM7		Fm7		B7		E♭M7	A7	Am7		Dm7(♭5)		G7	G7(#5)	CM7	C7
C95	16	Fm7		B7		Gm7		C7	C7(#5)	Fm7		B7		E♭6		G7	G7(#5)
C96	8	CM7															
C97	8	Am7	D7	G♭M7	C♭M7	A♭m7	D7	G♭M7		Fm7	B7	E♭M7	A♭M7	Fm7	B7	G7	G7(#5)
C98	16	CM7	Cdim	B♭M7		CM7	Cdim	B♭M7		Gm7		C7	C7(#5)	Fm7		Fm7(♭5)	
C98	16	E♭M7	Dm7	D♭M7	CM7	E♭M7	Dm7	D♭M7	CM7	G7		G7(#5)		Cm6		CM7	
C99	16	C		D7		Dm7	G7	C		C		D7		Dm7	G7	C	
C99	16	C	CM7	C7		F	Fm	C		C	A7	D7		Dm7	G7	C	
C00	16	Cm		G7				Cm				G7				Cm	
C00	16	Fm		Cm		G7		Cm	C7	Fm		Cm		D7		G7	

6) SUONI BATTERIA

Nota	No.	Standard Kit 1	Standard Kit 2	Room Kit	Analog Kit
C 0	24				
C# 0	25	Snare Roll	←	←	←
D 0	26	Finger Snap	←	←	←
D# 0	27	High Q	←	←	←
E 0	28	Slap	←	←	←
F 0	29	Scratch Push	←	←	Scratch Push2
F# 0	30	Scratch Pull	←	←	Scratch Pull2
G 0	31	Sticks	←	←	←
G# 0	32	Square Click	←	←	←
A 0	33	Metronome Click	←	←	←
A# 0	34	Metronome Bell	←	←	←
B 0	35	Std1 BD2	Std2 BD2	Room BD2	Analog BD2
C 1	36	Std1 BD1	Std2 BD1	Room BD1	Analog BD1
C# 1	37	Rim	←	←	Analog Rim
D 1	38	Std1 SD1	Std2 SD1	Room SD1	Analog SD1
D# 1	39	Hand Clap	←	←	←
E 1	40	Std1 SD2	Std2 SD2	Room SD2	Analog SD2
F 1	41	Std1 LowTom2	←	RoomLowTom2	Analog LowTom2
F# 1	42	Std1 HHC	←	Room HHC	Analog HHC
G 1	43	Std1 Low Tom1	←	RoomLowTom1	Analog Low Tom1
G# 1	44	Std1 HHP	←	←	Analog HHP
A 1	45	Std1 Mid Tom2	←	RoomMidTom2	Analog Mid Tom2
A# 1	46	Std1 HHO	←	Room HHO	Analog HHO
B 1	47	Std1 Mid Tom1	←	RoomMidTom1	Analog Mid Tom1
C 2	48	Std1 Hi Tom2	←	RoomHiTom2	Analog Hi Tom2
C# 2	49	Std1 Crash1	←	←	Analog Crash1
D 2	50	Std1 Hi Tom1	←	RoomHiTom1	Analog Hi Tom1
D# 2	51	Std1 Ride1	←	←	←
E 2	52	Chaina	←	←	←
F 2	53	Cup	←	←	←
F# 2	54	Tambourine	←	←	←
G 2	55	Splash	←	←	←
G# 2	56	Cowbell	←	←	Analog Cowbell
A 2	57	Crash2	←	←	←
A# 2	58	Vibra Slap	←	←	←
B 2	59	Ride2	←	←	←
C 3	60	Hi Bongo	←	←	←
C# 3	61	Low Bongo	←	←	←
D 3	62	Mute Hi Conga	←	←	Analog Hi Conga
D# 3	63	Hi Conga	←	←	Analog Mid Conga
E 3	64	Low Conga	←	←	Analog Low Conga
F 3	65	Hi Timbale	←	←	←
F# 3	66	Low Timbale	←	←	←
G 3	67	Hi Agogo	←	←	←
G# 3	68	Low Agogo	←	←	←
A 3	69	Cabasa	←	←	←
A# 3	70	Maracas	←	←	Analog Maracas
B 3	71	Short Whistle	←	←	←
C 4	72	Long Whistle	←	←	←
C# 4	73	Short Guiro	←	←	←
D 4	74	Long Guiro	←	←	←
D# 4	75	Claves	←	←	Analog Claves
E 4	76	Hi Wood Blk	←	←	←
F 4	77	Low Wood Blk	←	←	←
F# 4	78	Mute Cuica	←	←	←
G 4	79	Open Cuica	←	←	←
G# 4	80	Mute Triangle	←	←	←
A 4	81	Open Triangle	←	←	←
A# 4	82	Shaker	←	←	←
B 4	83	Jingle Bell	←	←	←
C 5	84	Bell Tree	Bar Chimes	←	←
C# 5	85	Castanets	←	←	←
D 5	86	Mute Surdo	←	←	←
D# 5	87	Open Surdo	←	←	←

7) CARATTERISTICHE

■ Tastiera	88 tasti con meccanica Advanced Hammer IV-F
■ Suoni interni	32
■ Polifonia	Max. 192 note
■ Display	3 digit LED
■ Effetti	Riverbero (Room 1, Room 2, Stage, Hall 1, Hall 2), Chorus, Delay 1, Delay 2, Delay 3, Tremolo, Rotary 1, Rotary 2
■ Auto Accompagnamenti	100 ritmi x 2 variazioni, One Finger Ad-Lib™
■ Metronomo	Tempo: 1/4, 2/4, 3/4, 4/4, 5/4, 3/8, 6/8 Battiti 10-400 BPM
■ Registratore	4 brani, 2 tracce – capacità totale memoria ca. 60,000 note.
■ Brani Demo	Main Demo, Internal Sound demos (27 brani), Rhythm Section demo
■ Altre funzioni	Dual, Split, Regolazione bilanciamento Dual/Split, Modalità A Quattro mani, Memorizzazione, EQ (3 tipi), Curva di tocco (6 tipi), Trasposizione, Brillantezza, Accordatura, Intonazione, Risonanza smorzatori, Risonanza corde, Temperamenti, Innalzamento ottava inferiore, Pedale sezione inferiore, Mantenimento sordina, Auto fill-in, Salvataggio memoria, Impostazioni funzioni MIDI.
■ Pedale	Forte (Piano con pedale doppio opzionale F-20)
■ Prese esterne	Cuffie x 2, LINE IN (Stereo), LINE OUT (L/MONO, R), Pedale, MIDI (IN, OUT), USB (to Host)
■ Potenza uscita	13W x 2
■ Altoparlanti	5 cm x 4 + (8 x 12 cm) x 2 (Altoparlante Bass-reflex)
■ Consumo	30W
■ Dimensioni (W x D x H)	136.2 x 34.5 x 13.9 (cm)
■ Peso	21.5 kg

Funzioni...		Trasmesse	Riconosciute	Note
Basic Channel	Default Changed	1 1 - 16	1 1 - 16	
Mode	Default Messages Altered	Mode 3 × *****	Mode 1 Mode 1, 3* ×	* Omni On, Channel 1 * Omni Off, Channel 1-16 configurable
Note Number	: True voice	9 - 120** *****	0 - 127 0 - 127	* 9 - 120 including transpose
Velocity	Note ON Note OFF	○ 9nH v=1-127 × 8nH v=0	○ ×	
After Touch	Key's Ch's	× ×	× ×	
Pitch Bend		×	×	
Control Change	0, 32 7 10 11 64 67	○ × × × ○ ○*2	○ ○ ○ ○ ○ ○	Bank Select *1 Volume Panpot Expression Damper Pedal Soft Pedal
Prog Change		○	○	*1
System Exclusive		○	○	
Common	: Song Pos. : Song Sel. : Tune	× × ×	× × ×	
System Real time	: Clock : Commands	× ×	× ×	
Aux	: Local ON/OFF : All Notes OFF : Active Sense : Reset	× × ○ ×	○ ○ ○ ×	
<p>*1 Fare riferimento alla Mappa dei numeri variazione programma a pag. 68. *2 Applicabile solo se viene collegato il pedale doppio opzionale F-20.</p>				

Mode 1: OMNI ON, POLY
Mode 3: OMNI OFF, POLY

Mode 2: OMNI ON, MONO
Mode 4: OMNI OFF, MONO

○: Si
×: No

KAWAI

THE FUTURE OF THE PIANO

ES6 Digital Piano Manuale Utente
KPSZ-0240 : 816284
OW1017E-S0807
Version.1

Printed in Indonesia
Copyright © 2008 KAWAI Musical Instruments Mfg. Co.,Ltd. All Rights Reserved.