

KAWAI

DIGITAL PIANO

CN23

Manuale Utente

NOME DELL'INSTRUMENTO
E PARTI E FUNZIONI

1

INIZIO

2

FUNZIONE LESSON

3

RECORDER

4

FUNZIONE MODE

5

APPENDICE

6

GRAZIE PER AVER ACQUISTATO UN PIANOFORTE DIGITALE KAWAI

Questo pianoforte digitale KAWAI è un nuovo e rivoluzionario strumento a tastiera che combina la più avanzata tecnologia elettronica con la tradizione artigianale acquisita dalla KAWAI in molti anni di esperienza nella costruzione di pianoforti. Il CN23 offre la risposta al tocco e la totale gamma dinamica richieste per una superiore esecuzione al pianoforte, clavicembalo, organo e molti altri strumenti. Il pianoforte digitale CN23 dispone della funzione Lesson di grande aiuto ai pianisti mentre si esercitano al pianoforte con una collezione di studi di Czerny e Burgmüller, o brani dal volume *Alfred's Basic Piano Library* (solo per USA, Canada, Australia e UK).

Inoltre il pianoforte digitale CN23 dispone di MIDI standard (Musical Instrument Digital Interface), che consente di controllare e suonare contemporaneamente altri strumenti elettronici creando una vasta gamma di possibilità musicali.

Questo Manuale Utente contiene informazioni preziose che consentono al pianista di utilizzare a pieno tutte capacità di questo strumento. Leggere attentamente tutte le sezioni e tenere sempre il manuale a portata di mano.

Indice

◆ Avvertenze Utili.....	4	4. REGISTRATORE	23
1. NOME DELLE PARTI E FUNZIONI ...	8	1) REGISTRAZIONE DI UN BRANO.....	23
◇ PANNELLO DI CONTROLLO	8	2) RIPRODUZIONE DI UN BRANO	24
◇ USO DELLA STRISCIA DELLE FUNZIONI (IN DOTAZIONE)	8	3) CANCELLARE TUTTI I BRANI.....	24
◇ PEDALI	9	5. FUNZIONE MODE	25
2. INIZIO	10	1) OPERAZIONI BASE.....	25
1) OPERAZIONI BASE.....	10	2) TOCCO.....	26
◇ BRANI DIMOSTRATIVI.....	11	3) TRANSPOSIZIONE.....	26
◇ SELEZIONE DI UN SUONO.....	12	4) ACCORDATURA	27
2) DUAL.....	13	5) RIVERBERO	27
3) QUATTRO MANI.....	14	6) EFFETTO DAMPER.....	28
4) METRONOMO	15	7) MODALITA' CONCERT MAGIC.....	28
◇ AVVIO DEL METRONOMO	15	8) SELEZIONE CANALI MIDI.....	29
◇ VARIAZIONE INDICAZIONE TEMPO.....	15	◇ INFORMAZIONI SU MIDI	29
◇ REGOLAZIONE DEL TEMPO DEL METRONOMO ...	16	◇ FUNZIONI MIDI CN23	29
5) CONCERT MAGIC.....	17	9) CONTROLLO LOCALE MIDI ON/OFF.....	30
◇ SELEZIONARE UN BRANO.....	17	10) MODALITA' MULTI-TIMBRO ON/OFF	31
◇ ASCOLTARE UN BRANO	17	11) TRASMISSIONE VARIAZIONE PROGRAMMA.....	32
◇ SUONARE UN BRANO	18	6. APPENDICE	33
◇ TIPI DI BRANI CONCERT MAGIC.....	18	1) CONNESSIONE AD ALTRE APPARECCHIATURE	33
◇ BRANI DIMOSTRATIVI CONCERT MAGIC.....	19	2) ISTRUZIONI DI ASSEMBLAGGIO	34
3. FUNZIONE LESSON	20	3) ELENCO BRANI CONCERT MAGIC	36
◇ SELEZIONE DI UN BRANO LESSON DAL PRIMO VOLUME.....	20	4) ELENCO BRANI LESSON	37
◇ SELEZIONE DI UN BRANO LESSON DAL SECONDO VOLUME.....	20	◇ VOLUME ALFRED'S BASIC PIANO.....	37
◇ ASCOLTO DI UN BRANO LESSON	21	◇ BURGMÜLLER & CZERNY ETUDES	38
◇ USCIRE DALLA FUNZIONE LESSON	21	5) CARATTERISTICHE TECNICHE	39
◇ ESERCIZIO DELLE PARTI PR MANO DESTRA E SINISTRA	21	6) MIDI IMPLEMENTATION CHART.....	40
◇ REGOLAZIONE DEL TEMPO DI UN BRANO LESSON	22		

Avvertenze Utili

CONSERVATE QUESTE ISTRUZIONI

ISTRUZIONI PER PREVENIRE RISCHI DI INCENDIO, SCARICHE ELETTRICHE O DANNI ALLE PERSONE



PRECAUZIONI

AL FINE DI RIDURRE IL RISCHIO DI INCENDIO E DI SCARICHE ELETTRICHE NON ESPORRE LO STRUMENTO ALLA PIOGGIA E ALL'UMIDITÀ.

AVIS : RISQUE DE CHOC ELECTRIQUE - NE PAS OUVRIR.

PER EVITARE SCARICHE ELETTRICHE NON TOGLIERE IL COPERCHIO O LA PARTE POSTERIORE DELLO STRUMENTO

NON MANOMETTERE O SOSTITUIRE LE PARTI INTERNE. PER FARLO RIVOLGERSI AD UN CENTRO ASSISTENZA QUALIFICATO.



Il simbolo raffigurante un lampo all'interno di un triangolo, avverte della presenza, all'interno dei componenti dello strumento, di un "voltage pericoloso" di rilevanza tale da costituire rischio di scarica elettrica.



Il simbolo raffigurante un punto esclamativo all'interno di un triangolo, informa che lo strumento è dotato di importanti istruzioni per l'operatività e la manutenzione dello stesso.

Spiegazione dei simboli



Prestare attenzione affinché mani o dita non vengano intrappolate.



indica azioni proibite quali lo smontaggio dello strumento.



indica un'operazione che necessita di particolare attenzione quale il disinserimento della spina.

Leggere attentamente le istruzioni prima di utilizzare lo strumento.

AVVERTENZE - Quando usate un prodotto elettrico è sempre opportuno prendere alcune precauzioni basilari, comprese le seguenti:



RISCHI

indica possibilità di pericolo con conseguenze molto gravi alla persona a causa di errato utilizzo del prodotto.

Il prodotto deve essere connesso ad un adattatore avente l'esatto voltaggio.



- Usare l'adattatore fornito con il prodotto o raccomandato dalla KAWAI.
- Quando usate l'adattatore controllate che sia del voltaggio esatto.
- Non tenere conto di quanto sopra può causare danni gravi allo strumento

Non inserire o togliere la spina con le mani bagnate.



Può causare una scarica elettrica.

Non staccare la spina tirando il cavo.



- Il cavo si può danneggiare e provocare incendio, scarica elettrica o corto circuito.

Lo strumento non è completamente scollegato dalla corrente elettrica anche se è spento. Se lo strumento non viene usato per lungo tempo è consigliabile togliere la spina dalla relativa presa.



- In presenza di temporali si potrebbero verificare incendi o provocare il surriscaldamento dello strumento.

Non usare lo strumento in ambienti umidi o vicino all'acqua.



- In caso contrario si può causare un corto circuito, una scarica elettrica o un incendio.

Non salire sullo strumento o esercitare eccessiva forza.



- Può deformarsi o cadere rompendosi e causandovi ferite.

Non utilizzare a lungo le cuffie con diffusione ad alto volume



- Farlo può causare problemi all'udito.

Non smontare, riparare o modificare il prodotto.

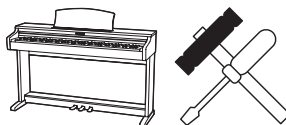

- Farlo può causare danni allo strumento o generare corto circuito.

Seguire attentamente le istruzioni di montaggio.



- In caso contrario si potrebbero verificare danni o incidenti.

Non appoggiarsi pesantemente allo strumento.



- Potreste sbilanciarlo e farvi male.

Questo prodotto può essere dotato di una spina polarizzata (uno spinotto più largo dell'altro). Questa è una caratteristica di sicurezza. Se non riuscite ad inserire la spina nella presa, contattate un elettricista per sostituire la vostra vecchia presa. Non manomettete la spina.

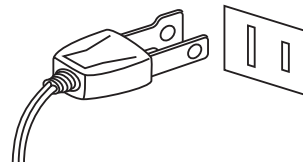



PRECAUZIONI

indica possibilità di danneggiamento o rottura del prodotto a causa di uso errato.

Non usare lo strumento nei seguenti luoghi

- vicino alle finestre dove vi è luce diretta
- zone particolarmente calde (es. vicino ad un termosifone)
- zone particolarmente fredde o all'aperto
- zone particolarmente umide
- zone particolarmente polverose
- zone dove lo strumento possa subire eccessive vibrazioni
- Ambienti dove lo strumento è in posizione instabile.

Non seguire queste indicazioni può provocare danni allo strumento.

Usare lo strumento solo in luoghi con clima temperato. (non in quelli a clima tropicale)

Non posizionare lo strumento vicino ad altri apparecchi elettrici quali Radio e TV.

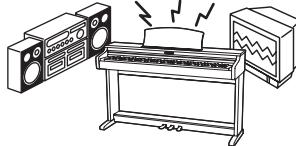

- Si potrebbero manifestare rumori fastidiosi.
- In tal caso spostare lo strumento il più lontano possibile.

Usare solo l'adattatore AC in dotazione per collegare elettricamente lo strumento.



- Non usare altri adattatori AC.
- Non usare l'adattatore AC o il relativo cavo per collegare altre apparecchiature.

Controllare che il cavo di connessione non sia aggrovigliato.



Si potrebbe danneggiare provocando fiamme, scarica elettrica o corto circuito.

Lo strumento deve essere posizionato in modo tale da non pregiudicare la giusta ventilazione. Assicurare una distanza minima di 5 cm. tutt'intorno allo strumento per una adeguata ventilazione. Non chiudere le aperture della ventilazione con giornali, tappeti, tendoni, etc.

Prima di inserire la spina assicurarsi che lo strumento ed eventuali altri dispositivi siano spenti.

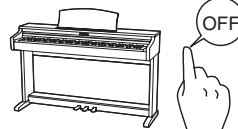

In caso contrario lo strumento può subire danni.

Non far penetrare corpi estranei.

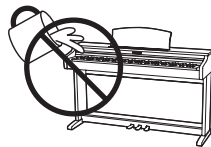

Acqua, chiodi, forcine possono danneggiare lo strumento e causare corto circuito. Non appoggiare sullo strumento oggetti contenenti acqua che potrebbe infiltrarsi nello stesso causando corto circuito.

Non pulire con benzina o solventi.



- Il prodotto si può scolorire o deformare.
- Pulire con panno morbido bagnato in acqua tiepida e ben strizzato

Non impedire la ventilazione coprendo le relative coperture con giornali, tovaglie, tende, ecc.

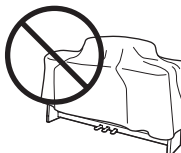

In caso contrario lo strumento si potrebbe surriscaldare causando incendio.

Non trascinare lo strumento.

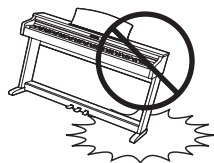

Lo strumento è pesante e necessita di 2 o più persone per lo spostamento. Trascinarlo può causargli delle rotture.

Non mettere sullo strumento sorgenti a fiamma nuda. (es.:candele accese)

Lo strumento deve essere posizionato in modo tale da non pregiudicare la giusta ventilazione. Assicurare una distanza minima di 5 cm. tutt'intorno allo strumento per una adeguata ventilazione. Non chiudere le aperture della ventilazione con giornali, tappeti, tendoni, etc.

Lo strumento deve essere riparato nel centro assistenza qualificato quando:

- Il cavo elettrico o la spina sono stati danneggiati.
- Oggetti sono caduti sullo strumento o del liquido è entrato nello stesso.
- Il prodotto è stato esposto alla pioggia
- Il prodotto non funziona normalmente o mostra un notevole cambiamento nelle proprie funzioni.
- Il prodotto è caduto, o le parti interne sono danneggiate.

Questo prodotto deve essere usato solo con il supporto dato in dotazione dal produttore.

Nota bene

Qualora si verificassero delle anomalie, spegnere subito lo strumento, togliere la spina e contattare il negozio dove avete acquistato lo strumento.



Avvertenza agli utenti sullo smaltimento di questo prodotto

Se sul vostro prodotto è presente questo simbolo per il riciclo dei materiali significa che, alla fine della vita del vostro strumento, dovete eliminarlo separatamente dagli altri rifiuti portandolo presso un appropriato centro di raccolta.

Non dovete assolutamente unirlo ai normali rifiuti domestici.

Una corretta gestione nell'eliminazione di questi prodotti preverrà potenziali effetti negativi sull'ambiente e sulla salute degli uomini.

Per ulteriori informazioni preghiamo contattare la vostra Autorità locale.

(Solo per Unione Europea)

1. NOME DELLE PARTI E FUNZIONI

Questa sezione indica il posizionamento sul pannello e le funzioni di pulsanti e cursori.

◇ PANNELLO DI CONTROLLO

● CONCERT MAGIC

La funzione Concert Magic dà la possibilità di suonare il pianoforte digitale CN23 anche a chi non ha alcuna esperienza, con gli accompagnamenti e le melodie corrette, premendo semplicemente un tasto sulla tastiera. (Pag. 17)

● RECORDER

La funzione Registratore consente di registrare e riprodurre la propria esecuzione. (Pag. 23)

● METRONOME

La funzione Metronomo offre un ritmo costante molto utile negli esercizi al pianoforte. Il tempo, i battiti e il volume del metronomo possono essere regolati a piacere. (Pag. 15)

● LESSON

La funzione Lesson permette di accedere agli Studi preimpostati o al volume Alfred lesson (solo per USA, Canada, UK, AU), e offre una divertente possibilità per imparare a suonare il pianoforte. (Pag. 20)

● SOUND SELECT

Il pulsante SOUND SELECT viene usato per selezionare il suono udibile mentre si suona il pianoforte digitale CN23. (Pag. 12)

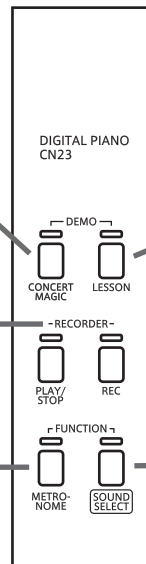

CONCERT GRAND	1/4	CONCERT GRAND 2	STUDIO GRAND	2/4	MODERN GRAND	3/4	CLASSIC E.PIANO	MODERN E.PIANO	4/4	JAZZ ORGAN	5/4	CHURCH ORGAN	3/8	HARPSICHORD	VIBRA-PHONE	6/8	STRING ENSEMBLE	Vol-	SLOW STRINGS	CHOR TOUCH	NEW AGE PAD	ATMOS-PHERE	REVERB	DAMPER EFFECT	CONCERT MAGIC	CH	Local	Multi	Program	METRONOME SOUNDS FUNCTIONS
---------------	-----	-----------------	--------------	-----	--------------	-----	-----------------	----------------	-----	------------	-----	--------------	-----	-------------	-------------	-----	-----------------	------	--------------	------------	-------------	-------------	--------	---------------	---------------	----	-------	-------	---------	----------------------------

Striscia delle Funzioni

◇ USO DELLA STRISCIA DELLE FUNZIONI (IN DOTAZIONE)

Il pianoforte digitale CN23 dispone di una "etichetta funzioni" che posizionata dietro la tastiera risulterà molto utile per la selezione dei diversi suoni o variazioni di valore, quali l'indicazione del tempo del metronomo.

Posizionare l'etichetta funzioni in modo tale che il lato sinistro con l'indicazione CONCERT GRAND (off/-) sia allineato con la nota più bassa.

Il retro di questa etichetta ha un leggero adesivo che permette di attaccarla comodamente al CN23.

CONCERT GRAND	1/4	CONCERT GRAND 2	STUDIO GRAND	2/4	MODERN GRAND	3/4	CLASSIC E.PIANO	MODERN E.PIANO	4/4	JAZZ ORGAN	5/4	CHURCH ORGAN	3/8	HARPSICHORD	VIBRA-PHONE	6/8	STRING ENSEMBLE	Vol-	SLOW STRINGS
off/-		on/+	1		2		3		4	5		6		7	8		9		0

CHOR TOUCH	Vol+	NEW AGE PAD	ATMOS-PHERE	REVERB	DAMPER EFFECT	CONCERT MAGIC	CH	Local	Multi	Program	METRONOME SOUNDS FUNCTIONS
------------	------	-------------	-------------	--------	---------------	---------------	----	-------	-------	---------	----------------------------

● PRESE CUFFIA

Le prese delle CUFFIE, posizionate sul lato sinistro del CN23, vengono usate per collegare le cuffie stereo allo strumento. E' possibile collegare ed usare contemporaneamente due paia di cuffie.

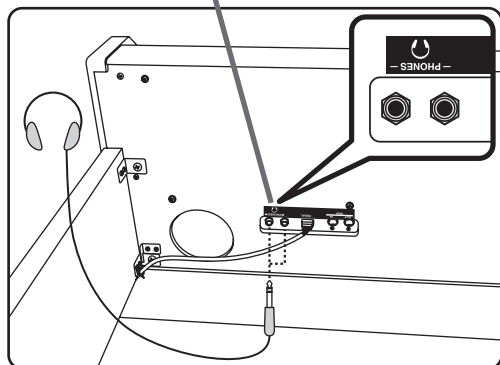

● POWER

Il pulsante POWER viene usato per accendere e spegnere il pianoforte digitale CN23. Spegnere sempre lo strumento dopo l'uso. (Pag. 10)

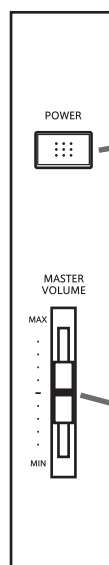

● MASTER VOLUME

Il cursore MASTER VOLUME controlla il livello del volume degli altoparlanti interni e delle cuffie. Spostare il cursore verso l'alto per aumentare il volume e verso il basso per diminuirlo. (Pag. 10)

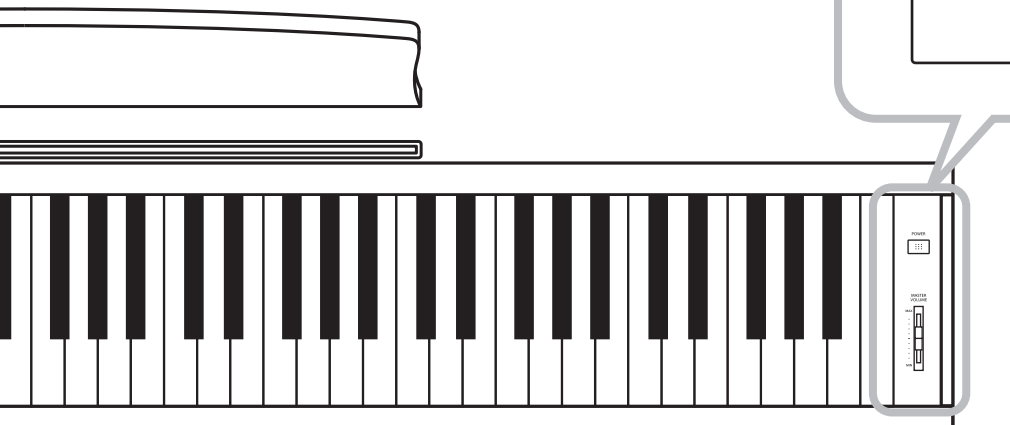

◇ PEDALI

Il pianoforte digitale CN23 dispone di tre pedali, proprio come un pianoforte tradizionale a coda: Forte, Tonale e Piano.

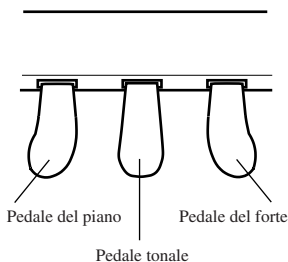

◆ Pedale del forte

Sostiene il suono anche dopo aver tolto le mani dalla tastiera. Questo pedale possiede la capacità di risposta al mezzo pedale.

◆ Pedale tonale

Premendo questo pedale, dopo aver suonato e prima di aver rilasciato la tastiera, viene sostenuto solo il suono delle note suonate. Le note suonate dopo aver premuto il pedale tonale non verranno sostenute dopo il rilascio della tastiera.

◆ Pedale del piano

Premendo questo pedale il suono viene smorzato.

2. INIZIO

1) OPERAZIONI BASE

Questa sezione si riferisce alle operazioni base per accendere e suonare il pianoforte digitale CN23.

□ Punto 1

Collegare un capo del cavo AC alla relativa presa posizionata sul CN23 e l'altro alla presa di corrente a parete.

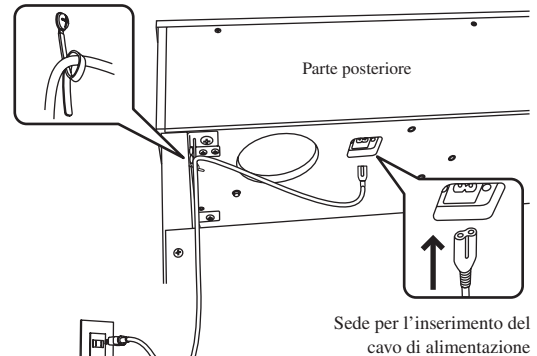

□ Punto 2

Premere il pulsante POWER per accendere lo strumento.



L'indicatore LED del pulsante SOUND SELECT si accenderà, e si selezionerà automaticamente il suono Concert Grand.

□ Punto 3

Usare il cursore MASTER VOLUME per regolare il volume.

Questo cursore controlla il livello di volume degli altoparlanti e delle cuffie. Per impostare il volume ad un livello gradevole posizionare il cursore a metà corsa.

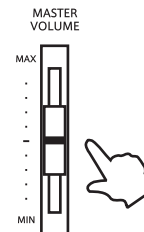

□ Punto 4

Suonare lo strumento.

Il suono di un pianoforte a coda da concerto verrà diffuso alla pressione dei tasti.

Seguendo la procedura descritta in "SELEZIONE DI UN SUONO" (pag. 12) sarà possibile selezionare un suono diverso.

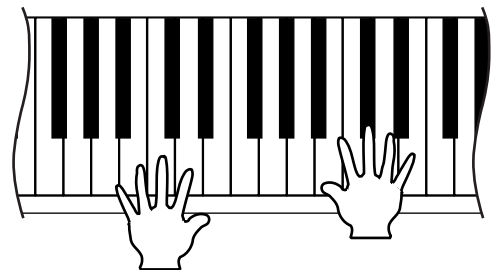

◇ BRANI DIMOSTRATIVI

I brani dimostrativi interni sono un'eccellente introduzione alle capacità del pianoforte digitale CN23. Ogni suono preimpostato è introdotto da un differente pezzo musicale, come sotto indicato.

- Concert Grand.....KAWAI original
- Concert Grand 2.....Valse du Petit Chien / Chopin
- Studio GrandKAWAI original
- Modern PianoKAWAI original
- Classic E.PianoKAWAI original
- Modern E.Piano.....KAWAI original
- Jazz OrganKAWAI original
- Church Organ.....Chorale Prelude "Wachet auf, ruft uns die Simme." / Bach
- Harpsichord.....French Suite No.6 / Bach
- VibraphoneKAWAI original
- String EnsembleLe quattro stagioni 'La Primavera' / Vivaldi
- Slow Strings.....KAWAI original
- Choir.....Danny Boy / Irish folk song
- New Age Pad.....KAWAI original
- AtmosphereKAWAI original

KAWAI è spiacente di informare che gli spartiti per i brani Demo non sono disponibili.

□ Punto 1

Premere contemporaneamente i pulsanti CONCERT MAGIC e LESSON.

Gli indicatori LED dei pulsanti CONCERT MAGIC e LESSON inizieranno a lampeggiare, e il brano dimostrativo del suono Concert Grand inizierà a suonare. Al termine del brano dimostrativo Concert Grand, i successivi brani dimostrativi verranno selezionati a caso. Ciò continuerà sino a che tutti i brani dimostrativi sono stati suonati.

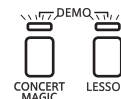

Premere entrambi i pulsanti

□ Punto 2

Premere il pulsante SOUND SELECT per passare durante l'ascolto di un brano dimostrativo a quello successivo.

Per ascoltare il brano dimostrativo di un suono particolare, tenere premuto il pulsante SOUND SELECT, quindi premere uno dei 15 tasti più bassi assegnati al suono desiderato.



Tenere premuto il pulsante SOUND SELECT

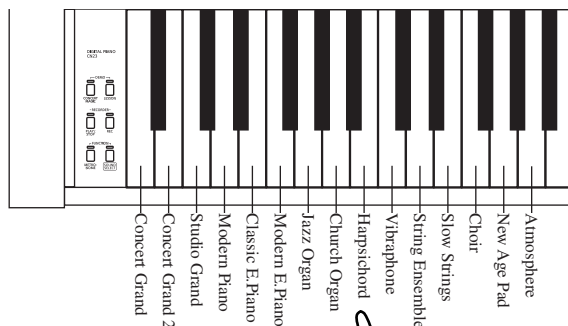

Premere un tasto bianco

□ Punto 3

Premere CONCERT MAGIC o LESSON per uscire dalla funzione.

Gli indicatori LED dei pulsanti CONCERT MAGIC e LESSON si spegneranno e la riproduzione del brano dimostrativo si fermerà.

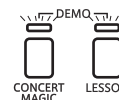







Premere uno dei pulsanti

◆ SELEZIONE DI UN SUONO

Dopo aver acceso lo strumento, il suono Concert Grand verrà selezionato automaticamente.
Sono disponibili 15 suoni e tre metodi per la selezione dei diversi suoni.

◆ Metodo 1

Premendo il pulsante SOUND SELECT ripetutamente si scorreranno i 15 suoni per la scelta di quello desiderato.

Accensione		Concert Grand (indicatore ON)
Premendo una volta		Concert Grand 2 (indicatore lampeggiante)
⋮	⋮	⋮
Premendo due volte		Studio Grand (indicatore lampeggiante)
⋮	⋮	⋮
Premendo 7 volte		Church Organ (indicatore lampeggiante)
⋮	⋮	⋮
Premendo 12 volte		Choir (indicatore lampeggiante)
⋮	⋮	⋮
Premendo 15 volte		Concert Grand (indicatore ON)

◆ Metodo 2

Per selezionare un suono specifico, tenere premuto il pulsante SOUND SELECT, quindi premere uno dei 15 tasti bianchi della sezione più bassa.

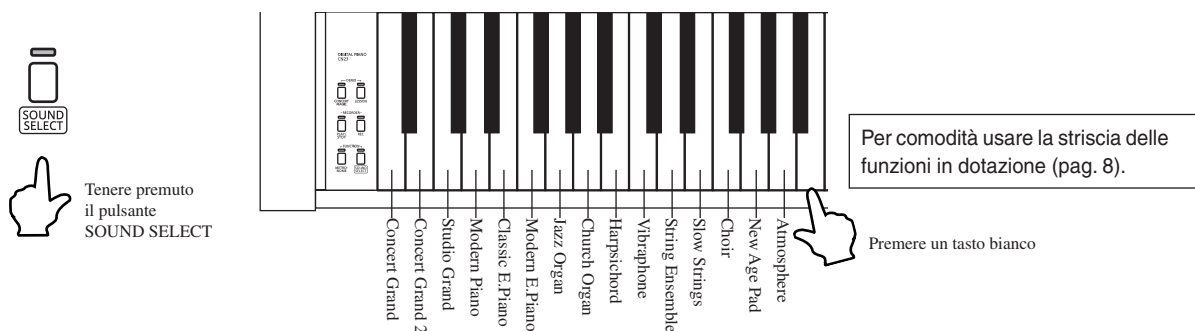

- Quando viene selezionato Concert Grand, il LED del pulsante SOUND SELECT si accenderà. Quando viene selezionato un altro suono, il LED del pulsante SOUND SELECT inizierà a lampeggiare.

◆ Metodo 3

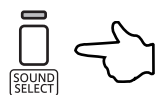

Tenere premuto il pulsante SOUND SELECT per oltre un secondo per tornare al suono Concert Grand.

Il LED del pulsante SOUND SELECT si accenderà di nuovo.

2) DUAL

Consente di sovrapporre due suoni pre-impostati per crearne uno più complesso.
Per esempio, suono del pianoforte sovrapposto a quello dei violini, organo di chiesa a quello del coro.

□ Punto 1

Tenere premuto il pulsante SOUND SELECT, quindi premere contemporaneamente i due tasti, tra i quindici tasti bianchi della sezione più bassa, ai quali sono assegnati i due suoni prescelti.

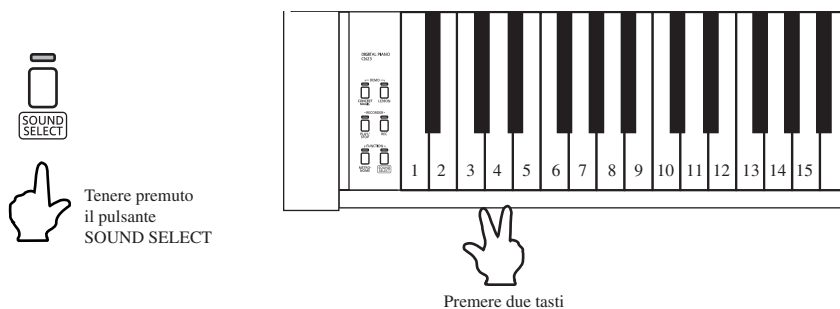

■ Fare riferimento alla striscia delle funzione, o al diagramma relativo alle ripartizioni dei suoni (pag. 12).

◆ Esempio: Sovrapposizione dei suoni Concert Grand e Jazz Organ.

Tenere premuto il pulsante SOUND SELECT, quindi premere contemporaneamente il tasto bianco più basso (LA) e il settimo tasto (SOL).

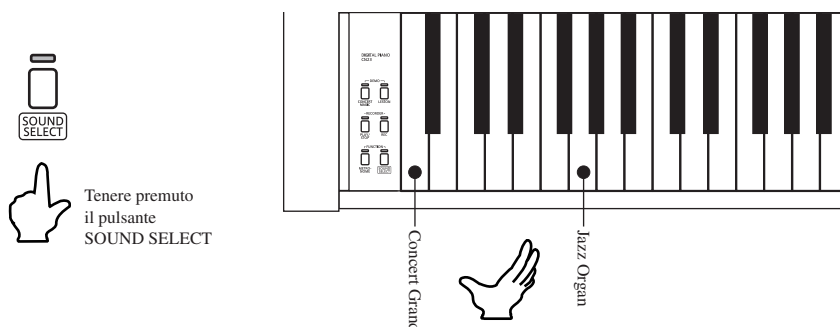

I suoni di Concert Grand e Jazz Organ saranno sentiti simultaneamente quando verranno premuti i tasti.

■ Premere una volta il pulsante SOUND SELECT per reimpostare il tipo di suono a Concert Grand.

3) QUATTRO MANI

La funzione QUATTRO MANI divide la tastiera del pianoforte digitale in due sezioni separate: superiore ed inferiore, regolando l'ottava/tonalità di ogni sezione per permettere a due persone di suonare insieme.

Quando la funzione QUATTRO MANI è attiva, il pedale del piano (sinistro), verrà usato come pedale del forte per la sezione inferiore, e il pedale del forte (destro) come pedale del forte per la sezione superiore.

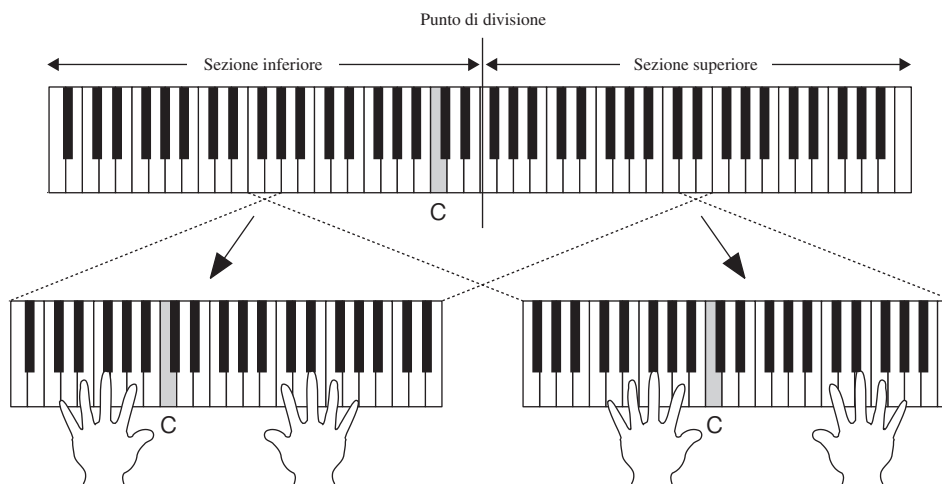

□ Punto 1

Tenere premuto il pulsante LESSON, quindi pigiare simultaneamente il pedale del piano (sinistro) e il pedale del forte (destro).

L'indicatore LED del pulsante LESSON inizierà a lampeggiare, a conferma che la funzione QUATTRO MANI è stata attivata.

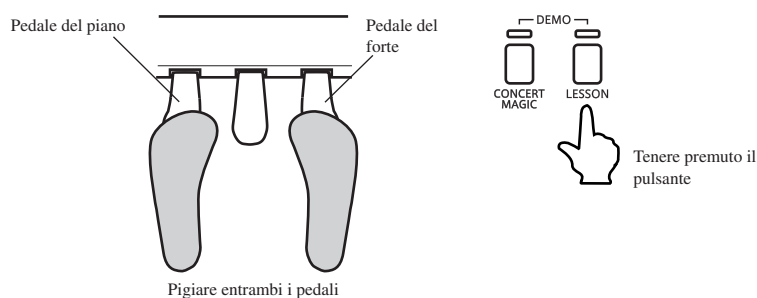

□ Punto 2

Premere nuovamente il pulsante LESSON per disattivare la funzione QUATTRO MANI.

L'indicatore LED del pulsante LESSON si spegnerà, e il pianoforte digitale tornerà alla normale modalità operativa.

- La selezione di un suono differente, quando la funzione QUATTRO MANI è attiva, influirà sia sulla sezione inferiore che su quella superiore.
- Quando la funzione QUATTRO MANI è attiva non è possibile utilizzare il registratore.
- Per la funzione QUATTRO MANI, il punto di divisione è impostato a FA-3 e non può essere regolato.

4) METRONOMO

Il ritmo è uno degli elementi determinanti per l'apprendimento della musica. E' importante esercitarsi con un corretto tempo e un ritmo costante. La funzione metronomo del pianoforte digitale CN23 è di valido aiuto ai principianti per il raggiungimento di tale obiettivo in quanto fornisce un battito costante da seguire suonando.

◇ AVVIO DEL METRONOMO

□ Punto 1

Premere il pulsante METRONOME.

L'indicatore LED del pulsante METRONOME si accenderà e il metronomo produrrà un tempo di 1/4.



Tenere premuto il pulsante

□ Punto 2

Premere nuovamente il pulsante METRONOME.

L'indicatore LED del pulsante METRONOME si spegnerà e il metronomo si fermerà.

- Ogni volta che si accende lo strumento, il metronomo si imposta di default ad una indicazione di tempo di 1/4 e un battito di 120.

◇ VARIAZIONE INDICAZIONE TEMPO

Il metronomo produce due tipi di click, con un suono di campana che indica la battuta d'inizio- 4 battiti o tempo di 4/4. E' possibile selezionare una differente indicazione di tempo tra le sette disponibili: 1/4, 2/4, 3/4, 4/4, 5/4, 3/8, e 6/8.

E' inoltre possibile variare il livello di volume del metronomo.

□ Punto 1

Tenere premuto il pulsante METRONOME, quindi selezionare l'indicazione di tempo desiderata premendo uno dei tasti neri più bassi al quale è assegnato tale battito.



Tenere premuto il pulsante
METRONOME

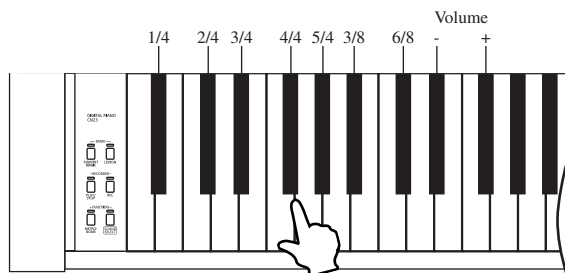

Per comodità usare la "striscia funzioni" (pag. 8).

- Quando viene selezionato il battito 1/4, si sentirà solo il suono dello scatto ma non la suoneria.

◇ REGOLAZIONE DEL TEMPO DEL METRONOMO

Il tempo del metronomo è compreso in una gamma che va da 10 a 300 battiti al minuto.

Il tempo del metronomo può essere determinato con precisione o gradualmente aumentato/diminuito.

□ Punto 1

Tenere premuto il pulsante METRONOME, quindi usare i tasti bianchi più bassi per inserire il tempo desiderato in battiti per minuto (BPM), o premere '-' o '+' per diminuire/aumentare gradualmente il tempo.

Per impostare il tempo del metronomo, tenere premuto il pulsante METRONOME, e digitare il valore a due o tre cifre. Il valore indicato risulterà impostato nel momento in cui il pulsante METRONOME verrà rilasciato.

◆ Esempio: Impostazione del tempo del metronomo a 136 battiti per minuto.

□ Metodo 1

Tenere premuto il pulsante METRONOME, quindi premere i tasti 1, 3 e 6.
Rilasciare il pulsante METRONOME.

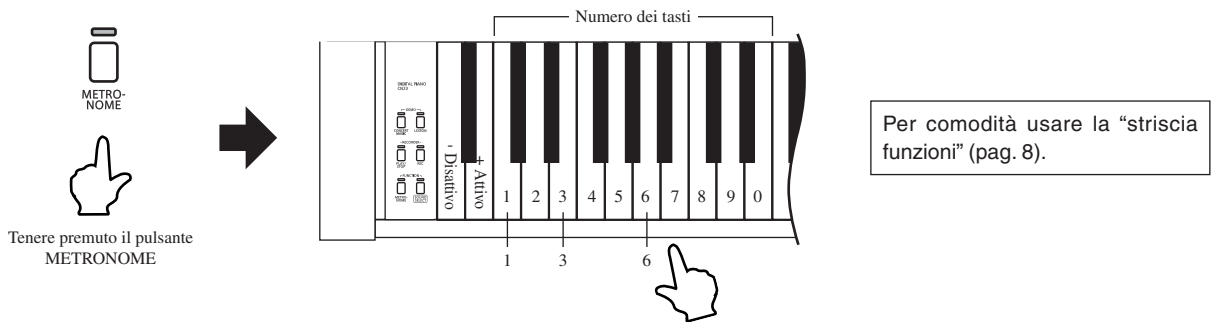

□ Metodo 2

Tenere premuto il pulsante METRONOME, quindi premere ripetutamente i tasti '-' (off) o '+' (on) per diminuire/aumentare gradualmente il tempo di 2 BPM.

5) CONCERT MAGIC

Il grande compositore tedesco Johann Sebastian Bach disse una volta *“Suonare con una tastiera è facile. Basta colpire i tasti giusti al momento giusto”*. Molti vorrebbero che fosse così semplice. Per fortuna, KAWAI ha ideato un metodo che permette di suonare con la tastiera in modo facile, addirittura senza il bisogno di colpire i tasti giusti.

La funzione CONCERT MAGIC, permette a chiunque, anche a chi nella propria vita non ha mai preso lezioni di pianoforte, di suonare il pianoforte digitale CN23. Divertirsi con Concert Magic è facile: è sufficiente selezionare uno dei 40 brani pre-programmati e picchiettare un tasto qualsiasi con tempo e ritmo costanti. Concert Magic produrrà la melodia e l'accompagnamento più corretti, indipendentemente dal tasto premuto. Tutti, giovani e meno giovani, potranno divertirsi con Concert Magic.

◇ SELEZIONARE UN BRANO

I 40 brani Concert Magic sono assegnati ad ognuno dei primi 40 tasti, e classificati per categoria di brano all'interno di sei gruppi, quali Brani per bambini, Classici americani, Brani natalizi, ecc.

Fare riferimento all'Appendice 3: 'ELENCO BRANI CONCERT MAGIC' a pag. 36 per visionare la lista completa dei brani Concert Magic disponibili.

□ Punto 1

Tenere premuto il pulsante CONCERT MAGIC, quindi premere uno dei 40 tasti più bassi assegnati al brano Concert Magic prescelto.

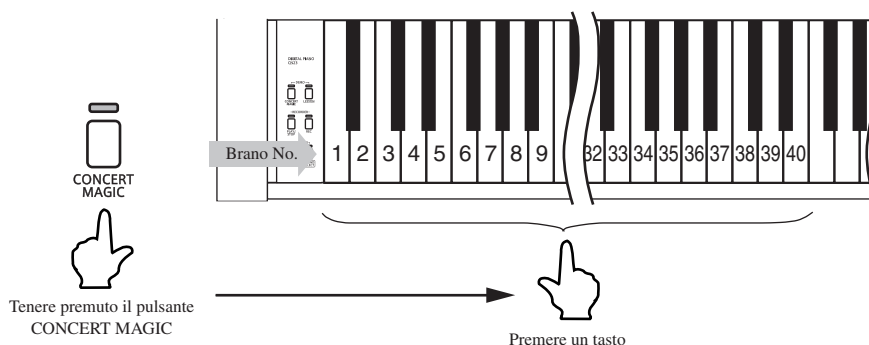

L'indicatore LED del pulsante CONCERT MAGIC si accenderà a conferma che questa funzione è stata attivata.

◇ ASCOLTARE UN BRANO

Se il pianista già conosce il brano Concert Magic selezionato può decidere di iniziare subito a suonare ma, per chi non ha sufficiente familiarità è consigliabile prima ascoltare attentamente il brano scelto.

□ Punto 1

Premere il pulsante PLAY/STOP per ascoltare il brano Concert Magic selezionato.

Il pianoforte digitale CN23 inizierà a riprodurre il brano Concert Magic selezionato.

Per ascoltare un brano diverso, ripetere semplicemente la procedura sopra riportata.

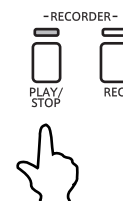

□ Punto 2

Premere nuovamente il pulsante PLAY/STOP o il pulsante CONCERT MAGIC per terminare la riproduzione dei brani Concert Magic.

◇ SUONARE UN BRANO

□ Punto 1

Battere il ritmo del brano scelto su uno qualsiasi degli 88 tasti.

I brani Concert Magic si adegueranno ai differenti modi di suonare. Se i tasti vengono battuti con forza, la musica è più sonora, se battuti lievemente le note sono più sommesse. Battendo più velocemente, le note acquistano velocità, mentre rallentano in modo corrispondente battendo più lentamente. Con Concert Magic, anche chi è inesperto sarà in grado di eseguire brani come i pianisti professionisti, semplicemente premendo un tasto con un dito.

Concert Magic è un metodo perfetto per i bambini per imparare la musica, in particolare per sviluppare il senso del ritmo. Alle persone non più giovani che pensano sia troppo tardi imparare a suonare il pianoforte, Concert Magic offre una piacevole opportunità. Con Concert Magic, il pianoforte digitale CN23 è un divertimento per tutta la famiglia, anche per coloro che non hanno mai toccato uno strumento musicale nella propria vita.

◇ TIPI DI BRANI CONCERT MAGIC

Si potrebbe pensare, dopo aver utilizzato Concert magic per un certo periodo, che suonare sia diventato troppo facile e ci sia ormai poco da imparare. Se da un lato è vero che anche i principianti possono suonare molto facilmente alcuni brani, ce ne sono invece altri che potrebbero costituire una sfida e richiedere una certa pratica per essere eseguiti bene.

Ciascuno degli 40 brani di Concert Magic fa parte di tre categorie diverse, a seconda del livello di abilità richiesto per suonarlo.

■ EASY BEAT

Sono i brani più facili da suonare in quanto è sufficiente picchiettare con ritmo costante uno qualsiasi dei tasti. Seguire il seguente esempio, 'Per Elisa'. Premere il tasto con ritmo costante di 1/16.

Battere X X X X X X X X X X X X X X X X X X

■ MELODY PLAY

Anche questi brani sono abbastanza facili da eseguire, specialmente se conosciuti dal pianista. Per suonarli, picchiettate il ritmo della melodia su uno qualsiasi dei tasti. Canticchiare mentre si suona può essere di aiuto. Per esempio, per suonare 'Twinkle, Twinkle, Little Star' seguire il ritmo della melodia come indicato.

Battere X X X X X X X X X X X X

Con Concert Magic, per suonare brani veloci, a volte risulta più semplice picchiettare due differenti tasti alternativamente con due dita per suonare con maggior velocità.

■ SKILLFUL

Questi brani fanno parte di una gamma che va da moderatamente difficili a difficili. Per suonarli picchiettare sia il ritmo della melodia che quello dell'accompagnamento su un tasto qualsiasi, come sotto indicato per il 'Waltz of the Flowers'.

Battere X X X X X X X X X X X X

The image shows a musical score for 'Waltz of the Flowers' in 3/4 time. Above the staff, there is a sequence of 13 'X' marks representing a rhythmic pattern. The melody is written on a treble clef staff with a key signature of one sharp (F#). The bass line is written on a bass clef staff with a key signature of one sharp (F#). The melody consists of quarter notes and eighth notes, while the bass line consists of chords and single notes.

Può essere necessaria un pò di pratica per suonare con abilità i brani di Concert Magic. Un buon metodo per imparare è prima ascoltarli e poi cercare di picchiettare il ritmo di ciò che si è sentito.

Fare riferimento all'Appendice 3: 'CONCERT MAGIC SONG LIST' a pag. 36 per visionare la lista completa dei brani Concert Magic disponibili. Il tipo di arrangiamento è indicato vicino a ogni titolo di brano: 'EB' per Easy Beat, 'MP' per Melody Play e 'SK' per Skillful.

◇ BRANI DIMOSTRATIVI CONCERT MAGIC

Ci sono tre modi per ascoltare i brani Concert Magic in modalità DEMO.

■ ALL PLAY

Premere il pulsante CONCERT MAGIC e successivamente il pulsante PLAY/STOP senza selezionare un brano specifico.

Il pianoforte digitale CN23 riprodurrà il primo dei brani Concert Magic: i successivi 39 brani seguiranno in ordine progressivo.

■ RANDOM PLAY

Premere il pulsante CONCERT MAGIC e successivamente il pulsante LESSON.

Il pianoforte digitale CN23 riprodurrà il primo brano Concert Magic: i successivi 39 brani seguiranno in ordine sparso.

■ CATEGORY PLAY

Tenere premuto il pulsante CONCERT MAGIC, premere il tasto a cui è stato assegnato il brano scelto, quindi premere il pulsante LESSON, prima di rilasciare alla fine il pulsante CONCERT MAGIC.

Il pianoforte digitale CN23 riprodurrà il brano selezionato e successivamente continuerà a riprodurre i brani della stessa categoria.

Per fermare la riproduzione dei brani dimostrativi Concert Magic, premere il pulsante PLAY/STOP.

3. FUNZIONE LESSON

Grazie ad una collezione di studi da Burgmüller e Czerny, o di brani dal volume *Alfred's Basic Piano Library* (solo per USA, Canada, Australia and UK), la funzione Lesson del pianoforte digitale CN23 è un valido aiuto per i pianisti durante le esercitazioni al pianoforte.

E' inoltre possibile ascoltare i brani e gli studi, nonché esercitarsi suonando con una mano per volta seguendo differenti tempi.

I volumi Alfred's Basic Piano Library sono venduti separatamente. Rivolgersi al rivenditore di zona o contattare il servizio clienti di Alfred al numero 818-892-2452 (USA & Canada), 0-95240033 (Australia), +44 (0) 279828960 (UK), o anche inviando una e-mail a customerservice@alfred.com.

La disponibilità di Lesson varia a seconda della posizione geografica:

	Volume No.	Titolo del libro Lesson
US, Canada,	1	Alfred's Basic Piano Library Lesson Book Level 1A
UK, Australia	2	Alfred's Basic Piano Library Lesson Book Level 1B
Resto del mondo	1	Burgmüller: 25 Progressive Pieces, Opus 100
	2	Czerny: 30 Czerny Etudes de Mécanisme, Opus 849

Fare riferimento all'Appendice 4: 'ELENCO BRANI LESSON' alle pagine 37-38 per prendere visione dell'elenco completo dei brani disponibili per la funzione Lesson.

◆ SELEZIONE DI UN BRANO LESSON DAL PRIMO VOLUME

□ Punto 1

Premere il pulsante LESSON.

Il LED del pulsante LESSON si accenderà per confermare che la funzione è attiva.
Il suono Concert Grand sarà automaticamente selezionato.



□ Punto 2

Tenere premuto il pulsante LESSON, quindi premere il tasto bianco a cui è assegnato il brano lesson desiderato.



Tenere premuto il pulsante LESSON

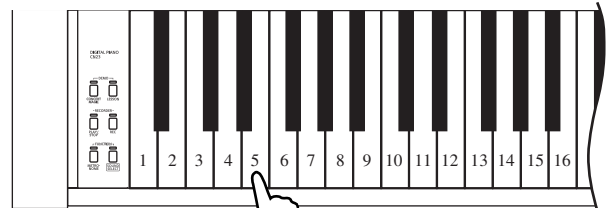

Premere un tasto

◆ SELEZIONE DI UN BRANO LESSON DAL SECONDO VOLUME

◆ Esempio: Selezione del brano lesson No. 3

Tenere premuto il pulsante LESSON, quindi premere uno dei tasti neri, ed infine premere il tasto bianco al quale è stato assegnato il brano lesson desiderato.



Tenere premuto il pulsante LESSON

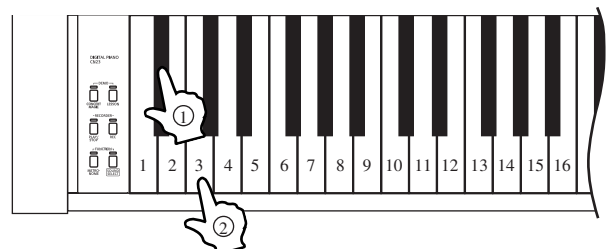

◇ ASCOLTO DI UN BRANO LESSON

Prima di utilizzare un brano lesson, è possibile ascoltare un esempio.

□ Punto 1

Premere il pulsante PLAY/STOP.

L'indicatore LED del pulsante PLAY/STOP si accenderà, e il brano selezionato inizierà a suonare.



□ Punto 2

Premere nuovamente il pulsante PLAY/STOP per fermare l'esecuzione.

Il LED del pulsante PLAY/STOP si spegnerà.

■ Il tempo del metronomo si imposterà automaticamente al valore del brano lesson in uso.

◇ USCIRE DALLA FUNZIONE LESSON

Premere il pulsante LESSON.

L'indicatore LED del pulsante LESSON si spegnerà e il pianoforte digitale CN23 tornerà alla normale modalità operativa.



◇ ESERCIZIO DELLE PARTI PR MANO DESTRA E SINISTRA

In modalità lesson, gli indicatori LED dei pulsanti METRONOME e SOUND SELECT si accenderanno a conferma che sia la parte per la mano sinistra che quella per la mano destra della lezione selezionata, possono essere suonate.

◆ ASCOLTO DELLA PARTE PER MANO SINISTRA DI UN BRANO LESSON

□ Punto 1

Premere il pulsante SOUND SELECT.

L'indicatore LED del pulsante METRONOME rimarrà acceso, ma quello del pulsante SOUND SELECT si spegnerà.

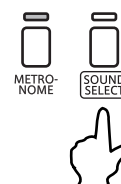

□ Punto 2

Premere il pulsante PLAY/STOP per suonare la lesson selezionata.

La parte per mano sinistra della lesson selezionata inizierà a suonare, permettendo di esercitarsi con quella per mano destra.

■ Premere ripetutamente il pulsante SOUND SELECT alternerà la riproduzione delle parti per mano sinistra, mano destra ed entrambe le mani.

◆ ASCOLTO DELLA PARTE PER MANO DESTRA DI UN BRANO LESSON

□ Punto 1

Premere due volte il pulsante SOUND SELECT.

L'indicatore LED del pulsante SOUND SELECT si accenderà, quello del pulsante METRONOME si spegnerà.



Premere due volte il pulsante

□ Punto 2

Premere il pulsante PLAY/STOP per suonare la lesson selezionata.

La parte per mano destra della lesson selezionata inizierà a suonare, permettendo di esercitarsi con quella per mano sinistra.

◆ ASCOLTO DI ENTRAMBE LE PARTI DI UN BRANO LESSON (RITORNO ALLA NORMALE MODALITA' DI RIPRODUZIONE)

Premere tre volte il pulsante SOUND SELECT.

Gli indicatori LED dei pulsanti SOUND SELECT e METRONOME si accenderanno.

Verranno selezionate le parti per entrambe le mani.

- Se il pulsante LESSON viene premuto due volte, il pianoforte digitale CN23 tornerà alla normale modalità di riproduzione (uscita e rientro in funzione LESSON).
- E' anche possibile selezionare la parte per la mano sinistra o per la mano destra per avviare una riproduzione diretta. Tenere premuto il pulsante LESSON, quindi premere METRONOME o SOUND SELECT per selezionare rispettivamente la parte per mano sinistra o quella per mano destra.



Premere tre volte il pulsante

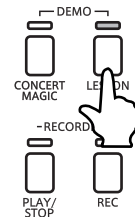

Tenere premuto il pulsante LESSON

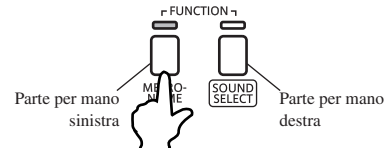

◆ REGOLAZIONE DEL TEMPO DI UN BRANO LESSON

□ Metodo 1

Tenere premuto il pulsante METRONOME, quindi inserire il tempo desiderato in forma di numero utilizzando i tasti numerici. Rilasciare il pulsante METRONOME.



Tenere premuto il pulsante METRONOME

□ Metodo 2

Tenere premuto il pulsante METRONOME, quindi premere ripetutamente i tasti '-' (off) o '+' (on) per diminuire o aumentare gradualmente di 2BPM il tempo utilizzato al momento. Rilasciare il pulsante METRONOME.

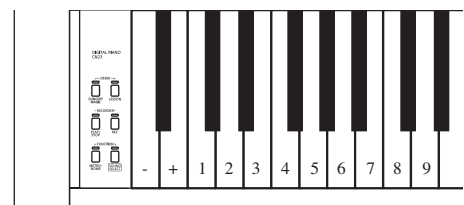

- Tenere premuto il pulsante METRONOME, quindi premere contemporaneamente i tasti '-' (off) e '+' (on) per reimpostare il tempo del brano lesson.

Anche dopo una rifelezione dello stesso brano farà reimpostare il tempo.

4. REGISTRATORE

La funzione RECORDER registra le esecuzioni come un registratore a nastro. Il pianoforte digitale CN23 registra i brani come dati digitali anzichè audio- archiviando la musica nello strumento e offrendo un utile supporto sia per le esercitazioni che per le esecuzioni al pianoforte.

Con il CN23 è possibile archiviare in memoria sino a 3 brani registrati.

1) REGISTRAZIONE DI UN BRANO

□ Punto 1

Premere il pulsante REC.

Il LED del pulsante REC inizierà a lampeggiare indicando che lo strumento è in modalità standby per la registrazione.



□ Punto 2

Iniziare a suonare il pianoforte.

La registrazione inizierà dalla prima nota suonata.

Ora, i LED dei pulsanti REC e PLAY/STOP si accenderanno.

- E' anche possibile iniziare la registrazione premendo il pulsante PLAY/STOP, anzichè un tasto, permettendo di inserire una battuta d'attesa all'inizio del brano.

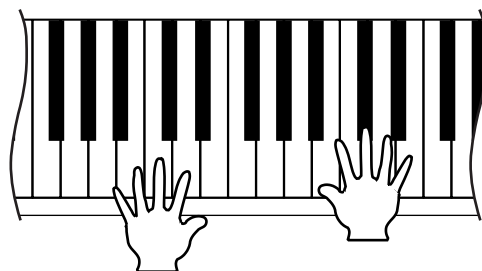

□ Punto 3

Premere il pulsante PLAY/STOP per terminare la registrazione.

Il pianoforte digitale CN23 fermerà la registrazione e tutti gli indicatori LED si spegneranno mentre il brano viene salvato nella memoria.

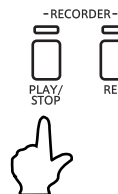

- Non spegnere lo strumento durante il salvataggio del brano nella memoria.
- Il pianoforte digitale CN23 ha una capacità totale di registrazione di circa 15.000 note, il pedale pigiato vale una nota. Al raggiungimento della massima capacità, la registrazione si bloccherà e verrà salvata automaticamente in memoria la musica registrata sin a quel momento.
- Per registrare nuovamente il pezzo, ripetere semplicemente la procedura sopra riportata. La nuova registrazione cancellerà completamente quella precedente.

◆ SELEZIONARE UN BRANO REGISTRATO

Per selezionare un diverso brano registrato:

Al punto 1 di questa sezione, tenere premuto il pulsante REC, quindi premere una delle 3 note più basse per selezionare il brano desiderato.

- Il BRANO 1 verrà automaticamente selezionato all'accensione dello strumento.

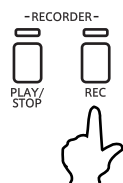

Tenere premuto il pulsante REC

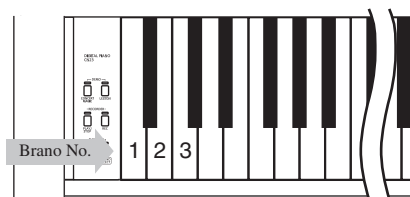

Premere un tasto

2) RIPRODUZIONE DI UN BRANO

Premere il pulsante PLAY/STOP per la riproduzione del brano registrato.



Premere ancora PLAY/STOP per fermare la riproduzione.



- Per riprodurre un brano diverso, tenere premuto il pulsante PLAY/STOP, quindi premere una delle 3 note più basse per selezionare il brano desiderato.

3) CANCELLARE TUTTI I BRANI

Per cancellare un brano registrato spegnere il pianoforte digitale CN23.

Punto 1

Spegnere lo strumento.

Punto 2

Premere il pulsante POWER e tenere premuti contemporaneamente i pulsanti PLAY/STOP e REC.



Tenere premuti i pulsanti



Tutti e 3 i brani registrati verranno cancellati.

5. FUNZIONE MODE

La funzione Mode permette di regolare tutti i parametri avanzati del pianoforte digitale CN23.

1) OPERAZIONI BASE

□ Punto 1

Tenere premuti contemporaneamente i pulsanti METRONOME e SOUND SELECT quindi premere uno dei 10 tasti a cui è stata assegnata la funzione desiderata.

Durante la regolazione delle impostazioni gli indicatori dei pulsanti METRONOME e SOUND SELECT inizieranno a lampeggiare.

■ Se i LED dei pulsanti CONCERT MAGIC o LESSON sono accesi, non è possibile usare le funzioni.

□ Punto 2

Con pulsanti METRONOME e SOUND SELECT ancora premuti, premere i tasti ‘- (off)’ o ‘+ (on)’ per variare il valore della funzione selezionata.

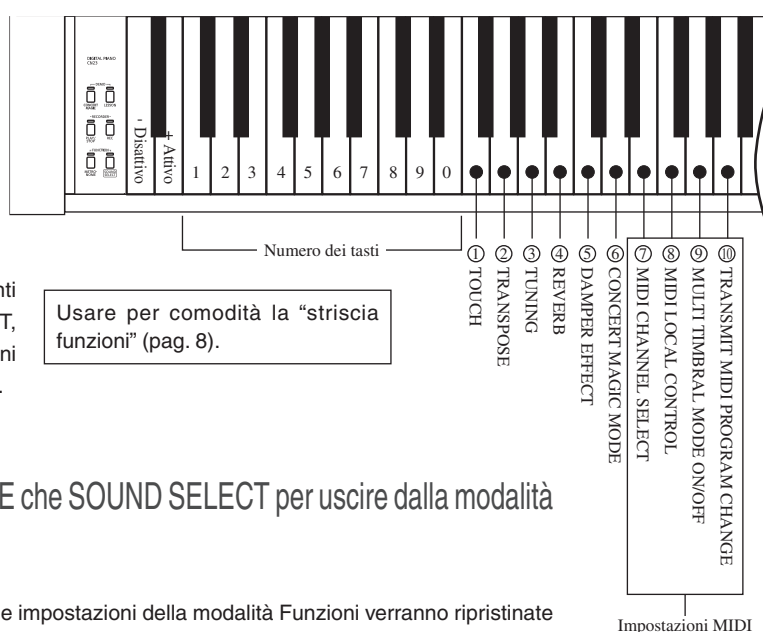
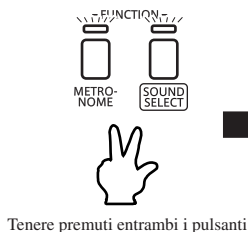

■ Mentre si tengono premuti i pulsanti METRONOME e SOUND SELECT, è possibile selezionare altre funzioni variando in successione ogni valore.

□ Punto 3

Rilasciare sia il pulsante METRONOME che SOUND SELECT per uscire dalla modalità Funzioni.

■ Quando lo strumento viene spento, le impostazioni della modalità Funzioni verranno ripristinate ai valori di fabbrica sotto indicati.

Funzioni	Impostazioni di fabbrica
TOUCH (TOCCO)	Normale
TRANSPOSE (TRANSPOSIZIONE)	0
TUNING (ACCORDATURA)	A4=440.0Hz
REVERB (RIVERBERO)	ON (Attivo)
DAMPER EFFECT (EFFETTO DAMPER)	2 (Normale)
CONCERT MAGIC MODE (MODALITA' CONCERT MAGIC)	Modalità 1
MIDI CHANNEL SELECT (SELEZIONE CANALE MIDI)	1ch
MIDI LOCAL CONTROL ON/OFF (CONTROLLO LOCALE MIDI ON/OFF)	ON (Attivo)
MULTI TIMBRAL MODE ON/OFF (MODALITA' MULTI-TIMBRO ON/OFF)	OFF (Disattivo)
TRANSMIT MIDI PROGRAM CHANGE (TRASMISSIONE VARIAZIONE PROGRAMMA MIDI)	ON (Attivo)

2) TOCCO

Quando si suona un pianoforte, il volume del suono prodotto aumenta in diretta relazione a come vengono premuti i tasti. La funzione TOCCO (TOUCH) permette di selezionare diverse sensibilità al tocco oltre a quello standard di un pianoforte acustico. La scelta può essere fatta tra quattro diverse impostazioni: Leggero, Normale, Pesante o Costante.

□ Punto 1

Tenere premuti contemporaneamente i pulsanti METRONOME e SOUND SELECT, quindi premere il tasto a cui è assegnata la funzione TOUCH.

□ Punto 2

Con i pulsanti METRONOME e SOUND SELECT ancora premuti, premere uno dei seguenti tasti:

◆ Tasto1: LEGGERO

Utile per coloro che devono ancora sviluppare forza nelle dita, ad esempio i bambini, permette di produrre un suono più forte anche se il pianoforte viene suonato con un tocco leggero.

◆ Tasto2: NORMALE

L'impostazione standard riproduce la sensibilità al tocco di un pianoforte acustico. Questo tipo di tocco viene selezionato automaticamente al momento dell'accensione del pianoforte digitale CN23.

◆ Tasto3: PESANTE

Perfetto per coloro che hanno forza nelle dita.

◆ Tasto4: COSTANTE

Questa impostazione è adatta ai suoni che hanno una gamma dinamica fissa, come l'organo e il clavicembalo. Viene prodotto un volume costante indipendentemente dalla forza con cui si premono i tasti.

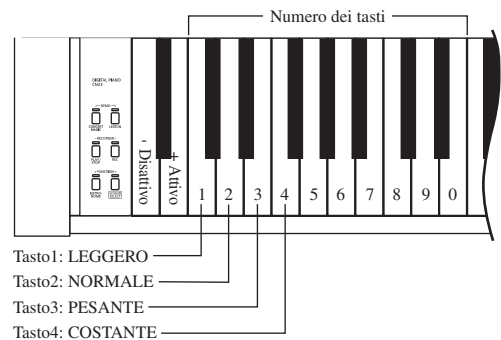

■ All'accensione del pianoforte digitale CN23 il tipo di tocco impostato automaticamente è NORMALE.

3) TRANSPOSIZIONE

La funzione di transposizione consente di alzare o abbassare la chiave del pianoforte di un semitono. Questo è particolarmente utile in accompagnamento a strumenti dalle diverse tonalità o quando si deve suonare in un'altra chiave un brano imparato in chiave originale. Questa funzione dà inoltre la possibilità di suonare un brano in chiave originale ed ascoltarlo in un'altra.

□ Punto 1

Tenere premuti contemporaneamente i pulsanti METRONOME e SOUND SELECT, quindi premere il tasto a cui è assegnata la funzione TRANSPOSE.

□ Punto 2

Con i pulsanti METRONOME e SOUND SELECT ancora premuti, premere un tasto sulla tastiera per selezionare la chiave di trasposizione desiderata.

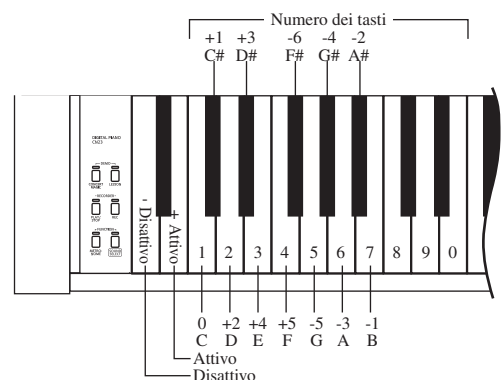

■ Il pianoforte digitale CN23 può essere trasposto sino a 5 mezzi toni sopra (FA) o 6 mezzi toni sotto (FA#).

■ All'accensione del CN23 il valore di trasposizione è impostato su 0 (DO).

■ Per mantenere i valori impostati quando si disattiva/attiva la funzione trasposizione, usare i tasti '- (off)' o '+ (on)'.

4) ACCORDATURA

La funzione Accordatura (TUNING) permette di regolare l'intonazione risultando particolarmente utile se si suona con altri strumenti.

Il valore di fabbrica è impostato sullo standard moderno LA = 440.0 Hz e può essere incrementato o diminuito, di 0.5 Hz.

□ Punto 1

Tenere premuti contemporaneamente i pulsanti METRONOME e SOUND SELECT, quindi premere il tasto a cui è assegnata la funzione TUNING.

Verrà suonato un tono di accordatura.

□ Punto 2

Con i pulsanti METRONOME e SOUND SELECT ancora premuti, premere i tasti '-' (off) o '+' (on) per diminuire o aumentare il livello di accordatura di 0.5 Hz, o per inserire, usando la tastiera numerica, il livello desiderato sottoforma di numero a tre cifre.

■ Per esempio, per impostare il livello di accordatura su LA = 441.5 Hz, premere prima i tasti '4', '4', e '1', quindi premere il tasto '+' (on).

In alternative, prima premere i tasti '4', '4', e '2', quindi premere il tasto '-' (off).

5) RIVERBERO

La funzione REVERB aggiunge riverbero al suono, simulando l'ambiente acustico di una stanza, palcoscenico o sala da concerto. Sono disponibili tre tipi di riverbero: Room, Stage and Hall.

L'impostazione di riverbero più adatta viene applicata automaticamente ad ogni suono.

□ Punto 1

Tenere premuti simultaneamente i pulsanti METRONOME e SOUND SELECT, quindi premere il tasto a cui è assegnata la funzione RIVERB.

□ Punto 2

Con i pulsanti METRONOME e SOUND SELECT ancora premuti, premere uno dei seguenti tasti per selezionare il tipo di riverbero:

Tasto 1: ROOM

Tasto 2: STAGE

Tasto 3: HALL

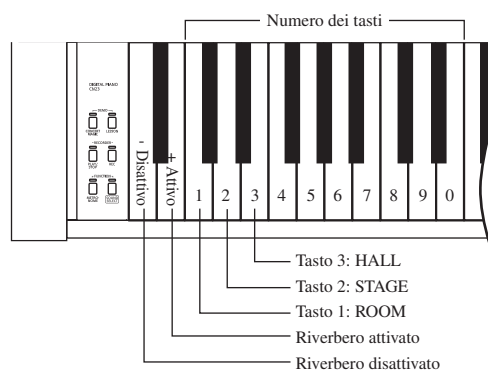

■ La funzione REVERB si attiva automaticamente all'accensione del pianoforte digitale CN23.

□ Punto 3

Per attivare/disattivare la funzione REVERB, tenere premuti simultaneamente i pulsanti METRONOME e SOUND SELECT, premere il tasto a cui è assegnata la funzione REVERB, quindi premere i tasti '+' (on) o '-' (off).

6) EFFETTO DAMPER

Quando, in un pianoforte acustico, il pedale viene pigiato, tutti gli smorzatori si alzano permettendo alle corde di vibrare liberamente. Quando su un pianoforte acustico, con il pedale del forte pigiato, viene suonata una nota o un accordo non vibrano solamente le corde delle note suonate ma anche quelle delle altre note vibrano in risonanza simpatica. La funzione Effetto Damper del pianoforte digitale CN23 simula questo fenomeno.

□ Punto 1

Tenere premuti simultaneamente i pulsanti METRONOME e SOUND SELECT, quindi premere il tasto a cui è assegnata la funzione DAMPER EFFECT.

□ Punto 2

Tenendo ancora premuti i pulsanti METRONOME e SOUND SELECT, premere uno dei seguenti tasti per selezionare il tipo di Effetto Damper:

- Tasto1:Debole
- Tasto2:Normale
- Tasto3:Forte

- All'accensione del CN23 la funzione Effetto Damper è automaticamente impostata su Normale.

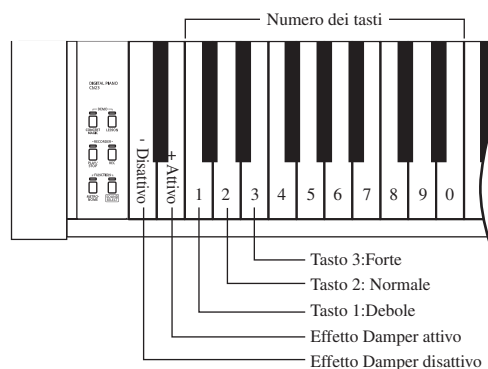

7) MODALITA' CONCERT MAGIC

Il pianoforte digitale CN23 offre due modi per utilizzare Concert Magic.

◆ Modo 1

Questa modalità categorizza ognuno dei 40 brani di Concert Magic in uno dei tre diversi tipi di arrangiamenti a seconda dell'abilità richiesta per la loro esecuzione. Le categorie sono Easy Beat, Melody Play an Skillful. Fare riferimento a 'TIPI DI BRANI CONCERT MAGIC' a pag. 18.

◆ Modo 2

Questa modalità consente di suonare i brani Concert Magic semplicemente picchiando un tasto con battito costante, indipendentemente dal tipo di arrangiamento.

□ Punto 1

Tenere premuti contemporaneamente i pulsanti METRONOME e SOUND SELECT, quindi premere il tasto a cui è assegnata la funzione CONCERT MAGIC MODE.

□ Punto 2

Con ancora premuti i tasti METRONOME e SOUND SELECT, premere il tasto '+' (on) per impostare Concert Magic in modalità 2, o il tasto '-' (off) per impostarlo in modalità 1.

- All'accensione del CN23, Concert Magic Mode è impostato automaticamente su Mode 1.

8) SELEZIONE CANALI MIDI

◇ INFORMAZIONI SU MIDI

Il termine MIDI è l'acronimo di Musical Instrument Digital Interface, uno standard internazionale per la connessione di sintetizzatori, sequencers (registratori MIDI) e altri strumenti elettronici in modo che gli stessi possano scambiarsi i dati delle esecuzioni. Il pianoforte digitale CN23 dispone di due prese MIDI per lo scambio dei dati: MIDI IN e MIDI OUT ed ognuna usa un cavo speciale con un connettore DIN.

- MIDI IN : Per la ricezione di note, cambi programma e altri dati.
- MIDI OUT : Per la trasmissione di note, cambi programma e altri dati.

* "MIDI" è un marchio registrato della Association of Manufacturers of Electronic Instruments (AMEI).

■ Connessione ad un sequencer esterno

Quando viene connesso un sequencer esterno, i brani suonati sul CN23 possono essere registrati mediante un registratore MIDI, con suoni preimpostati (quali il pianoforte, il clavicembalo, il vibrafono, ecc.) controllati dalla funzione MULTITIMBRO del CN23 per creare registrazioni MIDI multi-strato.

◇ FUNZIONI MIDI CN23

· Trasmissione/ricezione delle informazioni sulle note della tastiera	· Ricezione dati volume
· Impostazione canali di trasmissione/ricezione	· Impostazione Multi-timbro
· Trasmissione/ricezione di variazione numero di programma (tipo del suono)	· Trasmissione/ricezione dati esclusivi
· Trasmissione/ricezione dati del volume	

Per poter effettuare lo scambio di informazioni MIDI con altro strumento MIDI, è necessario che entrambe gli strumenti siano impostati sullo stesso canale.

□ Punto 1

Tenere premuti contemporaneamente i pulsanti METRONOME e SOUND SELECT, quindi premere il tasto a cui è assegnata la funzione MIDI CH.

□ Punto 2

Con ancora premuti i pulsanti METRONOME e SOUND SELECT, selezionare il canale MIDI desiderato digitando un numero di due cifre sulla tastiera numerica.

Per esempio, per impostare il canale MIDI su CH 1, premere i tasti '0' e '1'.

Per impostare il canale MIDI su CH 16, premere i tasti '1' e '6'.

- E' possibile impostare canali MIDI entro una gamma da 1 a 16.
- All'accensione del CN23 il canale MIDI è automaticamente impostato su CH 1.

9) CONTROLLO LOCALE MIDI ON/OFF

Questa funzione viene usata per controllare se il suono emesso dal CN23 durante l'esecuzione viene o non viene sentito. Quando MIDI LOCAL CONTROL è impostato su 'on', il suono verrà sentito mentre si suona la tastiera del CN23. Quando MIDI LOCAL CONTROL è impostato su 'off', il suono, durante l'esecuzione, non verrà sentito ma i dati della tastiera verranno ancora trasmessi ad un'apparecchiatura MIDI esterna.

Quando vengono ricevute informazioni MIDI, il suono verrà sentito attraverso il pianoforte digitale CN23.

Punto 1

Tenere premuti contemporaneamente i pulsanti METRONOME e SOUND SELECT, quindi premere il tasto a cui è assegnata la funzione LOCAL.

Punto 2

Con ancora premuti i pulsanti METRONOME e SOUND SELECT, premere il tasto '-' (off) per impostare il MIDI LOCAL CONTROL su 'off', o il tasto '+' (on) per impostarlo su 'on'.

■ All'accensione del pianoforte digitale CN23, l'impostazione di MIDI Local Control è 'on'.

10) MODALITA' MULTI-TIMBRO ON/OFF

La procedura descritta nella sezione SELEZIONE CANALE MIDI viene usata per trasmettere o ricevere dati da uno solo dei 16 canali MIDI (CH 1 - CH 16). Attivando la funzione MULTI-TIMBRO, i dati MIDI possono essere ricevuti su più di un canale MIDI, suonando simultaneamente un diverso suono su ogni canale. Quando questa funzione è attiva, è possibile usare un sequencer esterno per effettuare esecuzioni ensemble, suonando molteplici tipi di suoni su un solo pianoforte digitale CN23.

Il termine "Multi-Timbro" deriva dall'abilità di suonare simultaneamente diversi timbri.

- Fare riferimento alla sotto indicate tabella per informazioni sui numeri di ricezione programma e tipi di suono corrispondenti.
- I dati ricevuti attraverso CH 10 non potranno essere eseguiti quando la funzione MULTI-TIMBRO è attiva.

□ Punto 1

Tenere premuti contemporaneamente I pulsanti METRONOME e SOUND SELECT, quindi premere il tasto a cui è assegnata la funzione MULTI.

□ Punto 2

Con ancora premuti I tasti METRONOME e SOUND SELECT, premere il tasto '-' (off) per impostare la funzione MULTI-TIMBRO su 'off', o il tasto '+' (on) per impostarla su 'on'.

- All'accensione del CN23 l'impostazione della funzione MULTI-TIMBRO è 'off'.

■ Mappa dei numeri di variazione programma

Suoni	Modalità Multi-Timbro ON			Modalità Multi-Timbro OFF
	No. Programma	Bank MSB	Bank LSB	
CONCERT GRAND	1	121	0	1
CONCERT GRAND 2	1	95	16	2
STUDIO GRAND	1	121	1	3
MODERN PIANO	2	121	0	4
CLASSIC E.PIANO	5	121	0	5
MODERN E.PIANO	6	121	0	6
JAZZ ORGAN	18	121	0	7
CHURCH ORGAN	20	121	0	8
HARPSICHORD	7	121	0	9
VIBRAPHONE	12	121	0	10
STRING ENSEMBLE	49	121	0	11
SLOW STRINGS	45	95	1	12
CHOIR	53	121	0	13
NEW AGE PAD	89	121	0	14
ATMOSPHERE	100	121	0	15

11) TRASMISSIONE VARIAZIONE PROGRAMMA

Questa funzione determina se il pianoforte digitale CN23 trasmette o meno informazioni di variazione programma quando i tipi dei suoni sono cambiati. E' inoltre possibile trasmettere una variazione di numero programma (in un gamma da 1 a 128) al fine di cambiare il tipo di suono di una sorgente sonora MIDI esterna.

□ Punto 1

Tenere premuti contemporaneamente i pulsanti METRONOME e SOUND SELECT, quindi premere il tasto a cui è assegnata la funzione PROGRAM.

□ Punto 2

Con ancora premuti i pulsanti METRONOME e SOUND SELECT, premere il tasto '-(off)' per disabilitare la trasmissione di variazione programma quando si sta selezionando un suono, o il tasto '+ (on)' per abilitare la trasmissione di variazione programma quando si sta selezionando un suono.

■ All'accensione del pianoforte digitale CN23 l'impostazione di TRANSMIT PROGRAM CHANGE è 'off'.

□ Punto 3

Per trasmettere direttamente il numero di variazione programma desiderato, tenere prima premuti i pulsanti METRONOME e SOUND SELECT, premere il tasto a cui è assegnata la funzione PROGRAM, quindi digitare le tre cifre utilizzando i tasti numerici.

■ E' possibile trasmettere numeri di variazione programma di tre cifre da 001 a 128. Per esempio, premere '0', '0', e '1' per trasmettere la variazione programma numero 1.

■ Il numero variazione programma verrà trasmesso automaticamente subito dopo la digitazione della terza cifra.

Usare questi tasti pr specificare il numero di variazione programma da trasmettere

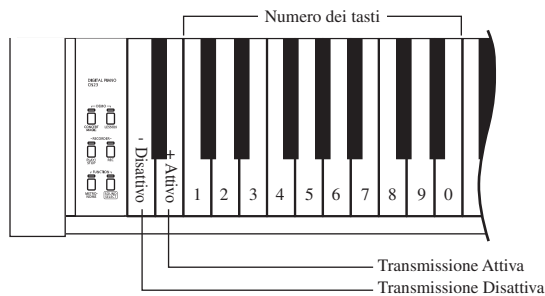

6. APPENDICE

1) CONNESSIONE AD ALTRE APPARECCHIATURE

*Il pianoforte digitale visto da sotto.

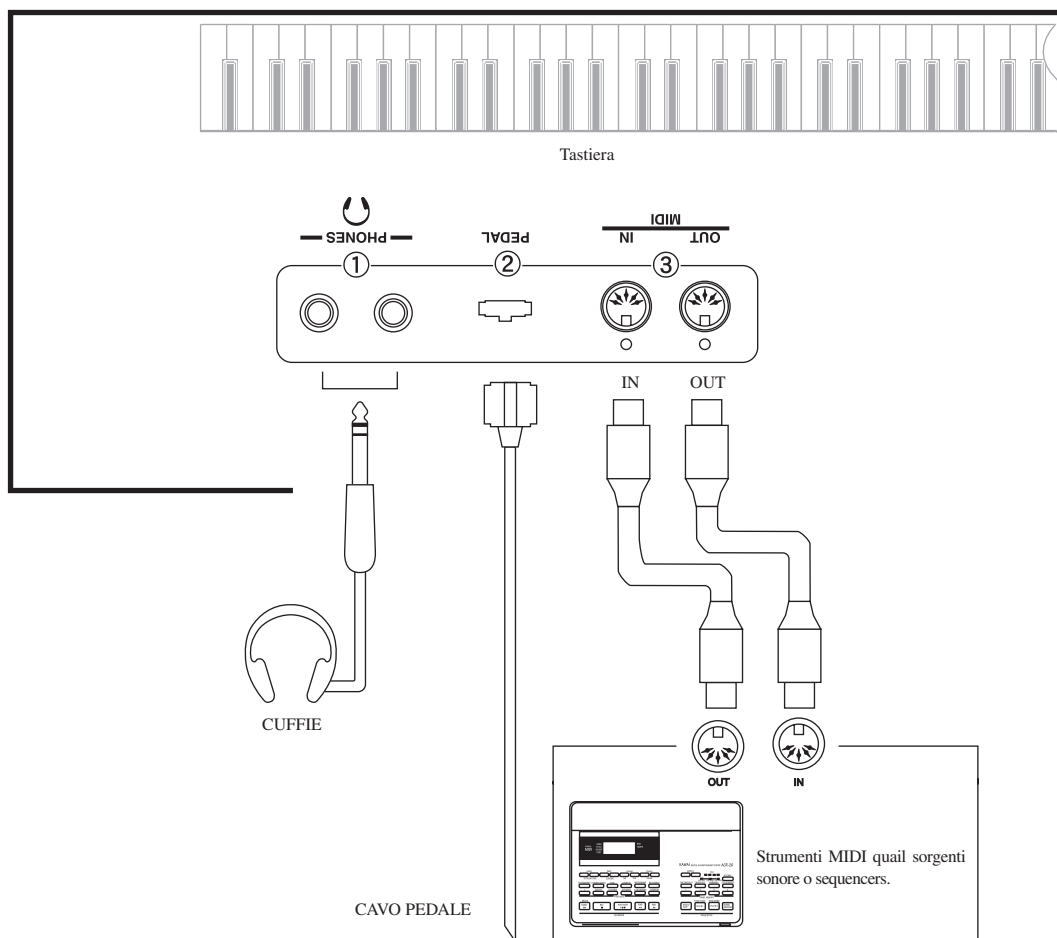

① PRESA CUFFIE

Per connettere sino a due paia di cuffie.

② PRESA PEDALE

Per connettere la pedaliera.

③ PRESA CUFFIE

Per connettere il CN23 con un'apparecchiatura esterna MIDI.

2) ISTRUZIONI DI ASSEMBLAGGIO

- ⚠ Attenzione**
- Leggere questo capitolo con molta attenzione prime di procedere all'assemblaggio del CN23, e tenere presente che sono necessarie due o più persone per effettuare questa operazione.
 - Quando il CN23 viene spostato, assicurarsi di non farsi imprigionare le mani e che lo strumento non cada sui piedi.

Assicurarsi che siano presenti tutte le parti necessarie per l'assemblaggio.
E' necessario anche un avvitatore Phillips (non incluso).

■ PARTI IN DOTAZIONE

Pannello laterale (A)	2
Pannello posteriore (B)	1
Pedaliera (C)	1
Viti (D)	2
Viti (E)	4
Viti (F)	10
Bulloni (con rondelle piane e rondelle di montaggio (G)	4
Regolatore (H)	1
Componenti gancio cuffie	
· Gancio cuffie	1
· Vite di derivazione	2

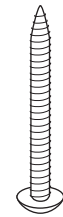

Viti (D)
ø4 x 30

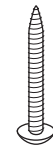

Viti (E)
ø4 x 20

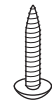

Viti (F)
ø4 x 14

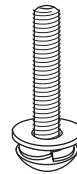

Bulloni (G)
M6 x 25

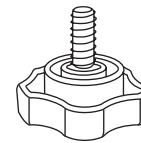

Regolatore (H)

■ SEQUENZA DI ASSEMBLAGGIO

- 1.** Inserire il Regolatore (H) nella base della pedaliera (C) per circa 1 cm.

Svolgere, stendendolo, il cavo di collegamento della pedaliera.

Fissare lentamente il pannello sinistro e destro (A) alla pedaliera (C) mediante una singola vite corta (F) su ogni lato. Dopo essersi assicurati che i pannelli siano stati posizionati correttamente nel rispettivo lato sinistro e destro e che il cavo del pedale non sia bloccato tra le parti montate, completare il fissaggio dei pannelli laterali alla pedaliera usando altre quattro viti corte (F) per ogni lato.

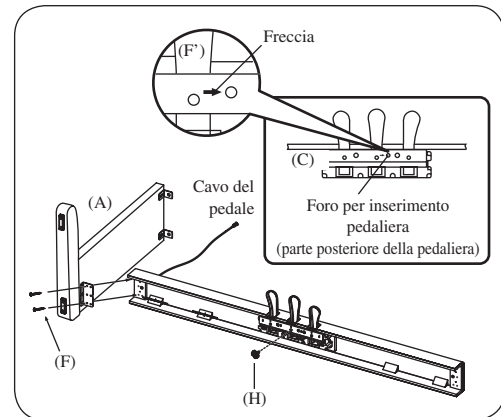

- 2.** Fissare il pannello posteriore (B) ai pannelli laterali (A) mediante un'unica vite lunga (D) su entrambi i lati. Poi fissare il pannello posteriore alla pedaliera utilizzando quattro viti medie (E).

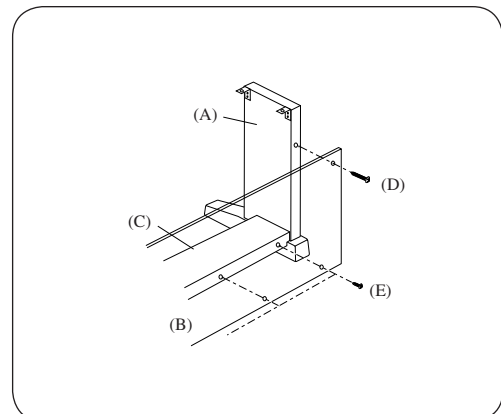

3. Posizionare il pianoforte sulla metà anteriore del supporto in modo che i fori di adattamento siano visti da sopra. Far scivolare il pianoforte, tenendolo con una mano per evitare che si inclini e cada. I ganci presenti sullo strumento si inseriranno quindi negli appositi fori sui pannelli laterali. Prestare attenzione che mani o dita non vengano imprigionate tra lo strumento e il supporto. Fissare lo strumento al supporto con quattro bulloni (corredati di rondelle piane e di montaggio)(G). Inizialmente avvitare lentamente i bulloni in modo da poter regolare la posizione dello strumento per inserire in posizione perfettamente diritta i quattro bulloni. Quindi stringere i bulloni. Assicurarsi che i bulloni siano ben stretti sino alla caduta delle rondelle di montaggio.

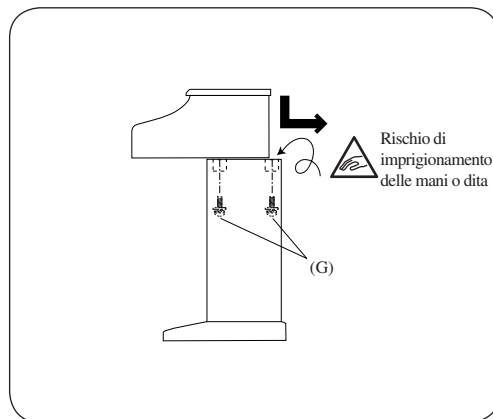

⚠ Attenzione • Assicurarsi che il CN23 sia assicurato correttamente al supporto con i bulloni in dotazione. Se così non fosse lo strumento potrebbe cadere danneggiandosi o ferendo le persone.

4. Inserire il cavo di connessione del pedale che fuoriesce dalla pedaliera (C) nella relative presa posta sul pianoforte e fissare con il morsetto.

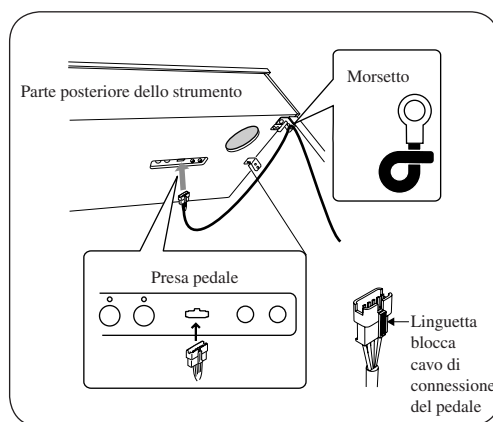

5. Fissare il gancio delle cuffie ai fori corrispondenti usando le due viti contenute nello stesso sacchetto di plastica.

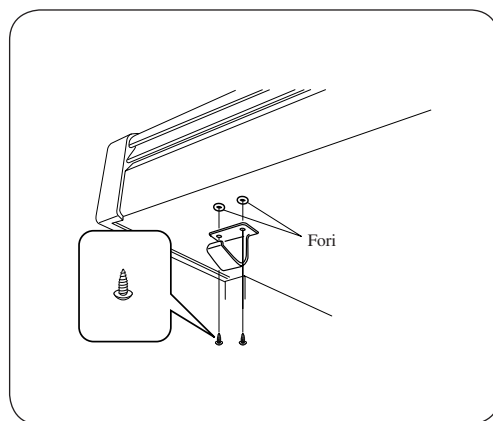

6. Ruotare il regolatore (installato sulla base di C) sino a che tocca il pavimento.

⚠ Attenzione • Se il regolatore non tocca correttamente il pavimento, la pedaliera potrebbe rompersi. Spostare il CN23 alzandolo e non trascinandolo.

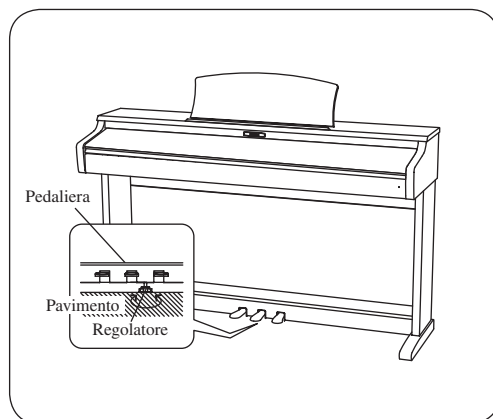

3) ELENCO BRANI CONCERT MAGIC

Categoria	Titolo del brano	Tasto	Modalità
Children's Songs	Twinkle, Twinkle, Little Star	1	MP
	I'm A Little Teapot	2	MP
	Mary Had A Little Lamb	3	MP
	London Bridge	4	MP
	Row, Row, Row, Your Boat	5	MP
	Frère Jacques	6	MP
	Old MacDonald Had A Farm	7	MP
Christmas Songs	Hark The Herald Angels Sing	8	MP
	Jingle Bells	9	MP
	Deck The Halls	10	MP
	O Come All Ye Faithful	11	MP
	Joy To The World	12	MP
	Silent Night	13	MP
	We Wish You A Merry Christmas	14	MP
American Classics	Battle Hymn Of The Republic	15	MP
	Yankee Doodle	16	MP
	Danny Boy	17	EB
	Clementine	18	MP
	Auld Lang Syne	19	MP
	Oh Susanna	20	SK
	The Camptown Races	21	MP
	When The Saints Go Marching In	22	EB
	The Entertainer	23	SK
Classical Selections	William Tell Overture	24	SK
	Andante from Symphony No.94 (Haydn)	25	MP
	Für Elise	26	EB
	Clair De Lune	27	SK
	Skater's Waltz	28	SK
	Blue Danube Waltz	29	SK
	Gavotte (Gossec)	30	SK
	Waltz of The Flowers	31	SK
Special Occasions	Bridal Chorus	32	MP
	Wedding March	33	SK
	Pomp And Circumstance	34	SK
International Songs	When Irish Eyes Are Smiling	35	EB
	Chiapenecas	36	SK
	Santa Lucia	37	SK
	Funiculi Funicula	38	SK
	Romance De L'amour	39	EB
	My Wild Irish Rose	40	EB

4) ELENCO BRANI LESSON

◇ VOLUME ALFRED'S BASIC PIANO

Il volume Alfred's Basic Piano è venduto separatamente. Rivolgersi al rivenditore locale o contattare il servizio clienti Alfred's al numero telefonico 818-892-2452 (USA & Canada), 0-95240033 (Australia), +44 (0) 279828960 (UK). Oppure inviare una e-mail all'indirizzo: customerservice@alfred.com.

Basic Piano Library Lesson Book Level 1A

1. Right & Left
2. Left & Right
3. Merrily We Roll Along/O'er the Deep Blue Sea
4. Hand-Bells
5. Jolly Old Saint Nicholas
6. Old MacDonald
7. Batter Up!
8. My Clever Pup
9. The Zoo
10. Playing in a New Position
11. Sailing
12. Skating
13. Wishing Well
14. Rain, Rain!
15. A Happy Song
16. Position C
17. A Happy Song
18. See-Saws
19. Just a Second!
20. Balloons
21. Who's on Third?
22. Mexican Hat Dance
23. Rock Song
24. Rockets
25. Sea Divers
26. Play a Fourth
27. July the Fourth!
28. Old Uncle Bill
29. Love Somebody
30. My Fifth
31. The Donkey
32. Position G
33. Jingle Bells!
34. Willie & Tillie
35. A Friend Like YouG
36. My Robot
37. Rockin' Tune
38. Indian Song
39. Raindrops
40. It's Halloween!
41. Horse Sense

Basic Piano Library Lesson Book Level 1B

1. Step Right Up!
2. The Carousel
3. Hail to Thee, America!
4. Brother John
5. Good Sounds
6. The Cuckoo
7. Money Can't Buy Ev' rything!
8. Ping-Pong
9. Granpa's Clock
10. When the Saints Go Marching In
11. G's in the "BAG"
12. Join the Fun
13. Oom-Pa-pa!
14. The Clown
15. Thumbs on C!
16. Waltz Time
17. Good King Wenceslas
18. The Rainbow
19. Good Morning to You!
20. Happy Birthday to You!
21. Yankee Doodle
22. The Windmill
23. Indians
24. New Position G
25. Pedal Play
26. Harp Song
27. Concert Time
28. Music Box Rock
29. A Cowboy's Song
30. The Magic Man
31. The Greatest Show on Earth
32. The Whirlwind
33. The Planets
34. C Major Scale Piece
35. G Major Scale Piece
36. Carol in G Major
37. The Same Carol in C Major
38. French Lullaby
39. Sonatina
40. When Our Band Goes Marching By!

◇ BURGMÜLLER & CZERNY ETUDES

**BURGMÜLLER 25
(25 ETUDES FACILES, OPUS 100)**

1. La candeur
2. Arabesque
3. Pastorale
4. Petite réunion
5. Innocence
6. Progrès
7. Courant limpide
8. La gracieuse
9. La chasse
10. Tendre fleur
11. La bergeronnette
12. Adieu
13. Consolation
14. La styrienne
15. Ballade
16. Douce plainte
17. Babillarde
18. Inquiétude
19. Ave Maria
20. Tarentelle
21. Harmonie des anges
22. Barcarolle
23. Retour
24. L'hirondelle
25. La chevaleresque

CZERNY 30 (ETUDES DE MÉCANISME, OPUS 849)

* Nessun titolo di brano

5) CARATTERISTICHE TECNICHE

■ Tastiera	88 tasti, Meccanica Responsive Hammer con sensazione al tocco di tastiera in avorio
■ Suoni interni	15 suoni (Concert Grand, Concert Grand2, Studio Grand, Modern Piano, Classic E.Piano, Modern E.Piano, Jazz Organ, Church Organ, Harpsichord, Vibraphone, String Ensemble, Slow Strings, Choir, New Age Pad, Atmosphere)
■ Polifonia	Max. 96 note
■ Altre Funzioni	Volume, Trasposizione, Accordatura, Dual, Quattro mani, Demo (15 brani), Tipi di tocco (Normale, Leggero, Pesante, Costante), Riverberi (STAGE, ROOM, HALL), Effetto Damper, Concert Magic (40 brani), Funzioni MIDI
■ Funzione Lesson	2 volumi di brani (consultare Appendix 4), esecuzione separata per mano destra/sinistra, regolazione del tempo
■ Registratore	1 traccia, 3 brano – capacità totale della memoria circa 15.000
■ Metronomo	Indicazione del tempo: 1/4, 2/4, 3/4, 4/4, 5/4, 3/8, 6/8 Battiti: 10-300 BPM
■ Pedali	Forte (con funzione di mezzo pedale), Piano, Tonale
■ Prese	Cuffie x 2, Pedali, MIDI IN/OUT
■ Coperchio Tastiera	Scorrevole
■ Amplificazione	20 W x 2
■ Altoparlanti	12 cm (ovali) x 2
■ Consumo elettrico	50 W
■ Dimensioni	1370 (L) x 407 (P) x 843 (A) mm (senza leggio)
■ Peso	42 kg (con leggio)

FUNZIONI		TRASMESSO	RICEVUTO	NOTE
Canale base	(Impostazioni di fabbrica) (Variato)	1 1 - 16	1 1 - 16	
Modo	(Impostazioni di fabbrica) (Messaggio) (Alterato)	Modo 3 × *****	Modo 1 Modo 1, 3* ×	* L'impostazione di fabbrica della funzione OMNI Mode è ON. Specificando i canali MIDI, automaticamente la stessa diventa OFF.
Numero nota	(Voce)	15 - 113* *****	0 - 127 15 - 113	* con funzione Trasposizione
Velocità	(Attivazione Note) (Disattivazione Note)	○ 9nH v=1-127 × 8nH v=0	○ ×	
Dopo il tocco	(Specific ca della chiave) (Specific ca del canale)	× ×	× ×	
Curva d'intonazione		×	×	
Variatione controllo	7 64 66 67	× ○ ○ ○	○ ○ ○ ○	Volume Pedale del forte Pedale tonale Pedale del piano
Variatione programma	Allineato	○ *****	○	Vedere la mappa dei numeri di variazione programma a pag.31 On/Off selezionabile.
Sistema esclusivo		○	○	
Comune	(Posizione del brano) (Selezione del brano) (Accordatura)	× × ×	× × ×	
Sistema : Tempo reale	(Orologio) (Comandi)	× ×	× ×	
Altror	(Local On / Off) (All notes Off) (Active sensing) (Reset)	× × ○ ×	○ ○ ○ ×	

KAWAI

THE FUTURE OF THE PIANO

CN23 Manuale Utente
KPSZ-0313 : 816751
OM1035I-S0911
Version.1

Printed in Indonesia

Copyright © 2009 KAWAI Musical Instruments Mfg. Co.,Ltd. All Rights Reserved.