

**KAWAI**

**Pianoforte Digitale**  
**CN380**

**Manuale d'Istruzioni**



# Avvertenze Utili

## CONSERVATE QUESTE ISTRUZIONI

ISTRUZIONI PER PREVENIRE RISCHI DI INCENDIO, SCARICHE ELETTRICHE O DANNI ALLE PERSONE



### PRECAUZIONI

AL FINE DI RIDURRE IL RISCHIO DI INCENDIO E DI SCARICHE ELETTRICHE NON ESPORRE LO STRUMENTO ALLA PIOGGIA E ALL'UMIDITÀ.

**AVIS : RISQUE DE CHOC ELECTRIQUE - NE PAS OUVRIR.**

PER EVITARE SCARICHE ELETTRICHE NON TOGLIERE IL COPERCHIO O LA PARTE POSTERIORE DELLO STRUMENTO

NON MANOMETTERE O SOSTITUIRE LE PARTI INTERNE. PER FARLO RIVOLGERSI AD UN CENTRO ASSISTENZA QUALIFICATO.



Il simbolo raffigurante un lampo all'interno di un triangolo, avverte della presenza, all'interno dei componenti dello strumento, di un "voltaggio pericoloso" di rilevanza tale da costituire rischio di scarica elettrica.



Il simbolo raffigurante un punto esclamativo all'interno di un triangolo, informa che lo strumento è dotato di importanti istruzioni per l'operatività e la manutenzione dello stesso.

### Spiegazione dei simboli



prestare attenzione affinché mani o dita non vengano intrappolate.



indica azioni proibite quali lo smontaggio dello strumento.



indica un'operazione che necessita di particolare attenzione quale il disinserimento della spina.

**Leggere attentamente le istruzioni prima di utilizzare lo strumento.**

**AVVERTENZE - Quando usate un prodotto elettrico è sempre opportuno prendere alcune precauzioni basilari, comprese le seguenti:**



### RISCHI

indica possibilità di pericolo con conseguenze molto gravi alla persona a causa di errato utilizzo del prodotto.

**Il prodotto deve essere connesso ad un adattatore avente l'esatto voltaggio.**



- Usare l'adattatore fornito con il prodotto o raccomandato dalla Kawai.
- Quando usate l'adattatore controllate che sia del voltaggio esatto.
- Non tenere conto di quanto sopra può causare danni gravi allo strumento

**Non inserire o togliere la spina con le mani bagnate.**



Può causare una scarica elettrica.

**Usare correttamente la panchina.**

- non salire sulla panchina
- è permesso ad una sola persona per volta sedersi sulla panchina
- non sedersi mentre se ne regola l'altezza
- non sedersi mentre se ne apre il coperchio

Farlo può provocare ferite alle mani.

**Non utilizzare a lungo le cuffie con diffusione ad alto volume**

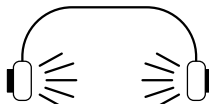

Farlo può causare problemi all'udito.

**Non appoggiarsi pesantemente allo strumento.**



Potreste sbilanciarlo e farvi male.

**Non smontare, riparare o modificare il prodotto.**

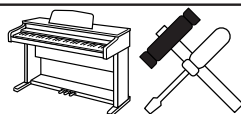

Farlo può causare danni allo strumento o generare corto circuito.

**Non staccare la spina tirando il cavo.**



● Il cavo si può danneggiare e provocare incendio, scarica elettrica o corto circuito.

**Disinserire la spina se il prodotto non viene usato per molto tempo.**



● In presenza di temporali si potrebbero verificare incendi o provocare il surriscaldamento dello strumento.

**Questo prodotto può essere dotato di una spina polarizzata (uno spinotto più largo dell'altro). Questa è una caratteristica di sicurezza. Se non riuscite ad inserire la spina nella presa, contattate un elettricista per sostituire la vostra vecchia presa. Non manomettete la spina.**

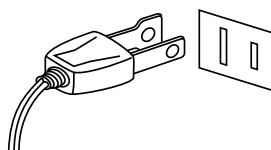

## PRECAUZIONI

indica possibilità di danneggiamento o rottura del prodotto a causa di uso errato.

**Non usare lo strumento nei seguenti luoghi**

- vicino alle finestre dove vi è luce diretta
- zone particolarmente calde (es. vicino ad un termosifone)
- zone particolarmente fredde o all'aperto
- zone particolarmente umide
- zone particolarmente polverose
- zone dove lo strumento possa subire eccessive vibrazioni

Non seguire queste indicazioni può provocare danni allo strumento.

**Chiudere lentamente il coperchio tastiera**



Potreste ferirvi le mani.

**Prima di inserire la spina assicurarsi che lo strumento ed eventuali altri dispositivi siano spenti.**

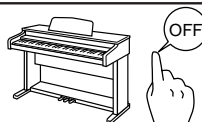

In caso contrario lo strumento può subire danni.

**Non far penetrare corpi estranei.**

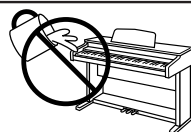

Acqua, chiodi, forcine possono danneggiare lo strumento e causare corto circuito.

**Non trascinare lo strumento.**



Lo strumento è pesante e necessita di 2 o più persone per lo spostamento. Trascinarlo può causargli delle rotture.

**Non posizionate lo strumento vicino ad altri apparecchi elettrici quali Radio e TV.**



- Si potrebbero manifestare rumori fastidiosi.
- In tal caso spostare lo strumento il più lontano possibile.

**Controllare che il cavo di connessione non sia aggrovigliato.**



Si potrebbe danneggiare provocando fiamme, scarica elettrica o corto circuito.

**Non pulire con benzina o solventi.**



- Il prodotto si può scolorire o deformare.
- Pulire con panno morbido bagnato in acqua tiepida e ben strizzato

**Non salire sullo strumento o esercitare eccessiva forza.**



- Può deformarsi o cadere rompendosi e causandovi ferite.

**Questo prodotto deve essere usato solo con il supporto dato in dotazione dal produttore.**

**Lo strumento deve essere riparato nel centro assistenza qualificato quando:**

- Il cavo elettrico o la spina sono stati danneggiati.
- Oggetti sono caduti sullo strumento o del liquido è entrato nello stesso.
- Il prodotto è stato esposto alla pioggia
- Il prodotto non funziona normalmente o mostra un notevole cambiamento nelle proprie funzioni.
- Il prodotto è caduto, o le parti interne sono danneggiate.

#### **Nota bene**

Qualora si verificassero delle anomalie, spegnere subito lo strumento, togliere la spina e contattare il negozio dove avete acquistato lo strumento.

- **Questo pianoforte digitale è per uso privato, non commerciale.**



## **GRAZIE PER L'ACQUISTO DI QUESTO PIANOFORTE DIGITALE KAWAI !**

Il pianoforte digitale Kawai è un nuovo strumento a tastiera rivoluzionario che combina i più recenti progressi nell'elettronica con il tradizionale artigianato acquisito da Kawai nel corso di lunghi anni di esperienza nella fabbricazione dei pianoforti di qualità. La sua tastiera risponde positivamente al tocco ed unitamente ad un'ampia gamma dinamica contribuisce ad ottenere le superbe prestazioni del pianoforte, clavicembalo, organo ed altri strumenti. Inoltre, il pianoforte CN è dotato dell'effetto di riverberazione e di un elaboratore degli effetti digitale per un suono ancor più pieno. Le prese dello standard dell'industria MIDI (interfaccia digitale per strumento musicale) incluse, vi consentono di suonare allo stesso tempo altri strumenti elettronici, aprendovi un intero nuovo mondo di possibilità musicali.

Questo Manuale d'Istruzioni contiene informazioni preziose che vi aiutano ad usare pienamente le molte capacità di questo strumento.

In esso ci sono due sezioni principali. Una è la Guida per l'Utente, e l'altra è la sezione di Riferimento. La Guida per l'Utente spiega le caratteristiche fondamentali del pianoforte CN. Leggetela subito se è la prima volta che suonate il pianoforte digitale. La sezione Riferimento descrive il funzionamento e l'uso di ciascuno dei tasti, componenti e cursori del pannello, e delle prese. Se avete una certa conoscenza dei pianoforti digitali, potete cominciare da questa sezione. Leggete attentamente tutte le sezioni di questo manuale e tenetelo a portata di mano per futuri riferimenti.

# Pianoforte digitale CN380

## Guida per l'Utente

---

### Operazioni Fondamentali

pag. 8

---

Questa sezione spiega passo per passo le procedure di preparazione e di funzionamento necessarie per cominciare a suonare il pianoforte CN.

---

### Uso del Registratore

pag. 15

---

Questa sezione spiega come usare il registratore.  
Registrazione e riproduzione di un brano, registrazione di brani multipli e registrazione su due piste separate.

---

### Uso del MIDI

pag. 21

---

Questa è una introduzione per il principiante nel mondo MIDI.  
Imparerete i fondamenti e le applicazioni del MIDI usando il pianoforte CN e un altro dispositivo MIDI.

---

### Come Suonare con Concert Magic

pag. 32

---

Grazie alla caratteristica unica "Concert Magic" di Kawai, chiunque può sedersi al pianoforte CN e suonare della vera musica.

# 1. OPERAZIONI FONDAMENTALI

---

## PREPARAZIONE DEL PIANOFORTE

Ciò che dovete fare prima di suonare il pianoforte è preparare lo strumento.

## MONTAGGIO DEL SUPPORTO

Dovete prima montare l'unità del supporto. Montate il supporto seguendo le istruzioni in dotazione alla scatola di imballaggio dello stesso.

## ALIMENTAZIONE DELLA CORRENTE

Questo pianoforte CN è dotato di altoparlanti stereo e di un amplificatore. Per suonarlo, non avete bisogno di alcun'altra attrezzatura. Potete divertirvi a suonarlo dovunque ci sia una presa di corrente alternata. Collegate semplicemente il cavo di alimentazione in dotazione al pianoforte CN ad una presa di corrente.

## USO DELLA CUFFIA

La cuffia serve all'ascolto privato. Quando si collega la cuffia, gli altoparlanti vengono automaticamente esclusi e il suono del pianoforte CN si sente soltanto dalla cuffia. Questo pianoforte CN ha due prese per la cuffia.

## COME SUONARE IL PIANOFORTE

---



### Accendete il pianoforte.

L'interruttore di alimentazione si trova all'estremità destra del pannello anteriore. Premete questo interruttore per accendere il pianoforte. Premendolo di nuovo lo si spegne.

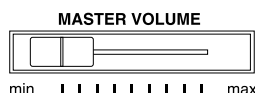

### Regolate il livello del volume.

Il cursore del volume controlla il livello del volume degli altoparlanti e della cuffia. Usate questo cursore per regolare il volume ad un livello confortevole di ascolto.

### Provate ora a suonare con la tastiera.

Sentirete il suono del pianoforte CN principale.

Quando suonate, il pianoforte CN risponde come un vero pianoforte acustico. Esso produce un suono più forte quando suonate con forza, e

un suono più debole quando suonate piano. Il livello del volume cambia in rapporto alla velocità con cui si premono i tasti grazie ad uno strumento musicale elettronico chiamato **“sensibilità al tocco”**. La regolazione iniziale della sensibilità al tocco è stata regolata secondo lo standard di un pianoforte acustico. Potete però selezionare una sensibilità al tocco diversa per il pianoforte CN se non vi trovate a vostro agio con la regolazione standard. Per maggiori dettagli, leggete **“Selezione della sensibilità al tocco”**, a pag. 52.

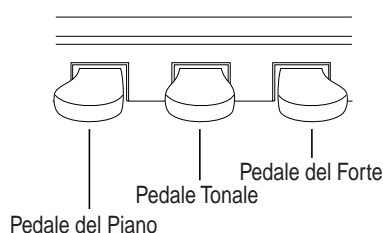

## USO DEI PEDALI

Il pianoforte CA ha tre pedali, come un pianoforte a coda. Essi sono i pedali del Piano, Tonale e del Forte.

## PER SUONARE CON PIÙ SUONI

Avete già sentito il suono del pianoforte CN principale. Esso ha altri diciassette suoni diversi, che non sono solo tipi diversi di suoni del pianoforte, ma anche di altri strumenti.

I suoni di altri strumenti incorporati nel pianoforte CN sono chiamati **“suoni preprogrammati”**.

Tutti i suoni preprogrammati sono stati creati usando una avanzata tecnologia digitale di campionamento, che produce un suono quanto più naturale e realistico possibile.

Proviamo alcuni di questi suoni preprogrammati.

## SELEZIONE DI UN ALTRO SUONO PREPROGRAMMATO

Premete il tasto SOUND SELECT sotto il nome dello strumento che desiderate ascoltare. Quando si preme il tasto, l'indicatore a LED sopra di esso si accende per indicare che si è selezionato quel suono. Ad ogni tasto SOUND SELECT è assegnata una variazione di suono. Per selezionare tale variazione premere ancora SOUND SELECT e ad operazione effettuata il display LED si accenderà.

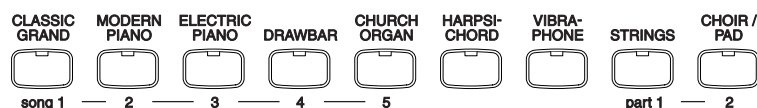

## USO DELLA FUNZIONE DI DIMOSTRAZIONE

Questo pianoforte CN ha diciassette brani dimostrativi incorporati, ciascuno dei quali suona un pezzo musicale per introdurre i diversi suoni preprogrammati.



**Premere DEMO** per far iniziare i brani dimostrativi della sezione Concert Grand. Al termine di questa riproduzione potrete scegliere a piacere altre DEMO in altre categorie di suono.

Se volete ascoltare le Demos di altre categorie è sufficiente che pigiate il tasto SOUND SELECT mentre la Demo in trasmissione sta ancora suonando : quella nuova subentrerà immediatamente.

## DUAL

Un'altra caratteristica del pianoforte CN consiste nella sua capacità di sovrapporre due suoni preprogrammati, per poter creare un suono più complesso. Per esempio, il suono del pianoforte sovrapposto a quello degli archi, il suono del pianoforte elettrico sovrapposto a quello di un coro, ecc.

**Per sovrapporre due suoni, premete simultaneamente i tasti SOUND SELECT di entrambi i suoni.** Gli indicatori a LED di ciascuno si accendono per indicare i due suoni che avete scelto.

Quando selezionate una variazione di suono quale parte di una sovrapposizione, il display LED vi indicherà quale variazione è stata scelta.

Potete regolare il bilanciamento del volume tra i due suoni. **Per regolare il bilanciamento, usate il cursore DUAL BALANCE.** Spostate il cursore a destra per aumentare il volume del suono preprogrammato più a destra e per ridurre il volume del suono preprogrammato più a sinistra. Il bilanciamento cambia nel modo opposto quando si sposta il cursore a sinistra.

## RIGUARDO ALLA POLIFONIA

Questo pianoforte CN è in grado di suonare simultaneamente fino a 64 note (polifonia di 64 note). Quando si suona nel modo doppio o il suono stereo del pianoforte, la polifonia si riduce a metà in quanto il pianoforte deve produrre due suoni per ciascuna nota.

## **AGGIUNTA DEGLI EFFETTI**

Avrete forse notato che, quando selezionate alcuni suoni preprogrammati, l'indicatore a LED di EFFECTS si accende. Ciò è dovuto al fatto che alcuni suoni preprogrammati sono predisposti con un effetto attivato come regolazione iniziale.

L'aggiunta di un effetto al suono accentua la qualità tonale e migliora il realismo acustico. Questo pianoforte CN è dotato di due gruppi separati di effetti. Il primo è il riverbero, mentre il secondo contiene il coro, il eco, il tremolo e il rotary.

### **RIVERBERO**

Il riverbero viene aggiunto al suono, simulando l'ambiente acustico di una sala da recital, palcoscenico o sala da concerto. Sono disponibili cinque tipi di riverbero: Stanza (Room), Palcoscenico (Stage), Sala da concerto (Hall), Stanza tridimensionale (3D Room), Sala da concerto tridimensionale (3D Hall) ( elencati nell'ordine dell'entità del riverbero).

### **CORO (CHORUS)**

Questo effetto simula il ricco carattere di un coro vocale o di una orchestra d'archi, sovrapponendo al suono originale una versione leggermente discordante per arricchirlo.

### **ECO (DELAY)**

Questo effetto aggiunge degli echi al suono. Sono disponibili tre tipi di echi (1-3), ciascuno con una lunghezza diversa.

### **TREMOLO**

Questo effetto di tipo vibrato viene usato principalmente con il vibrafono. L'effetto TREMOLO viene aggiunto al suono del vibrafono.

### **ROTARY**

Questo effetto simula il suono della cassa Rotary Speaker usata comunemente con gli organi elettronici.

Il pedale de piano serve a cambiare la velocità del rotore tra SLOW e FAST.

## **PER AGGIUNGERE IL RIVERBERO**

REVERB



**Premete il tasto REVERB.** L'indicatore a LED si accende per indicare che si sta usando il riverbero. **Per cambiare il tipo di riverbero, usate i tasti VALUE mantenendo allo stesso tempo premuto il tasto REVERB.** Il display a LED mostra una abbreviazione.



### PER AGGIUNGERE ALTRI EFFETTI

3D Hall

EFFECTS



**Premete il tasto EFFECTS.** L'indicatore a LED si accende per indicare che si sta usando l'effetto. **Per cambiare il tipo di effetto, usate i tasti VALUE mantenendo allo stesso tempo premuto il tasto EFFECTS.** Il display a LED mostra una abbreviazione.



Chorus

Delay 1

Delay 2

Delay 3

Tremolo

Rotary

**Per disattivare il riverbero o gli effetti, premete di nuovo il tasto REVERB o EFFECTS.**

Tutti i cambiamenti apportati al riverbero ed agli effetti vengono memorizzati con il suono preprogrammato per tutto il tempo che il pianoforte rimane acceso. Quando si seleziona di nuovo un suono, con il suono preprogrammato, vengono richiamate le regolazioni selezionate del riverbero e dell'effetto.

Quando si spegne il pianoforte, gli effetti tornano alle regolazioni della fabbrica.

## USO DEL METRONOMO

Il ritmo è uno degli elementi più importanti per l'apprendimento della musica. È molto importante esercitarsi a suonare il pianoforte con il tempo giusto e con un ritmo costante. Il metronomo del pianoforte CN è uno strumento che vi aiuta in ciò fornendovi un ritmo costante con cui suonare.

### AVVIAMENTO DEL METRONOMO

METRO  
TEMPO



VOLL

**Premete il tasto TEMPO.** L'indicatore a LED si accende e il metronomo comincia a segnare il tempo con un ritmo costante. Il display a LED mostra il tempo in battute al minuto.

**Per cambiare il tempo, usate i tasti VALUE mantenendo allo stesso**



**tempo premuto il tasto TEMPO** per aumentare o ridurre il tempo entro la gamma da 30 a 300 battute al minuto. (Da 60 a 600 battute al minuto con un tempo di 6/8.)

**Per arrestare il metronomo, premete di nuovo il tasto TEMPO.**

## CAMBIAMENTO DELL'INDICAZIONE DEL TEMPO

Avrete probabilmente notato che ci sono due tipi di scatti, e che il più forte si verifica ogni quattro battute. Il metronomo è in grado di darvi la prima battuta di inizio del tempo. Ora state sentendo un ritmo di 4 battute, o una indicazione del tempo di 4/4.

Se volete, potete selezionare una indicazione del tempo diversa tra le cinque disponibili con il pianoforte CN: 1/4, 2/4, 3/4, 4/4 e 6/8.

Per cambiare l'indicazione del tempo, usate il tasto BEAT.

**Premete il tasto BEAT.** L'indicatore a LED si accende e il metronomo comincia a segnare il tempo.

**Per selezionare l'indicazione del tempo desiderata, usate i tasti VALUE mantenendo allo stesso tempo premuto il tasto BEAT.** Sul display a LED potete vedere l'indicazione del tempo correntemente selezionata finché non rilasciate il tasto BEAT.

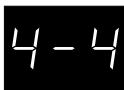

**Per arrestare il metronomo, premete di nuovo il tasto BEAT.**

Per attivare e disattivare il metronomo potete usare il tasto TEMPO o quello BEAT. Scegliete il tasto appropriato secondo che regolate il tempo o cambiate l'indicazione del tempo.

## REGOLAZIONE DEL VOLUME DEL METRONOMO

Il livello del volume del metronomo può essere regolato a qualsiasi livello desiderato indipendentemente dal volume principale.

**Premete simultaneamente i tasti TEMPO e BEAT.** Il display a LED mostra il livello del volume del metronomo con i numeri da 1 (piano) a 10 (forte). La regolazione della fabbrica è 7.

**Per cambiare il valore, usate i tasti VALUE mantenendo allo stesso tempo premuti i tasti TEMPO e BEAT.**

## SUGGERIMENTI DA SEGUIRE

Fino ad ora avete imparato le operazioni fondamentali e i termini necessari per familiarizzarvi con il pianoforte CN. Ci sono però alcune altre funzioni che vi possono aiutare ad usare pienamente le molte capacità del pianoforte CN. Potete continuare da qui o saltare più avanti ai capitoli che vi interessano.

Se desiderate imparare a usare il registratore, andate al capitolo “**2. Uso del Registratore**” a pag. 15.

Se vi interessa il MIDI e come usare il pianoforte con altri strumenti musicali digitali, andate al capitolo “**3. Uso del MIDI**” a pag. 21.

Se volete imparare a usare “Concert Magic”, andate al capitolo “**4. Come Suonare con Concert Magic**” a pag. 32.

Se volete imparare altre funzioni e caratteristiche, come per esempio l'accordatura e la trasposizione, troverete informazioni dettagliate nel capitolo “**9. Tasti delle funzioni**” della sezione Riferimento a pag. 52.

Il registratore del pianoforte CN può registrare ciò che suonate come un registratore a nastro, ed è altrettanto facile da usare. Questo pianoforte



## 2. USO DEL REGISTRATORE

CN registra un brano musicale come dati digitali invece di dati audio, e lo memorizza dentro lo strumento. Poiché i brani vengono registrati come informazioni digitali, potete modificarli quando li riproducete. Per esempio, potete regolare il tempo senza cambiare la tonalità, oppure usare una regolazione di effetto diversa da quella che avete registrato. Quando avrete capito il registratore, lo troverete uno strumento utile sia per esercitarvi che per suonare il pianoforte.

### REGISTRAZIONE DI UN BRANO

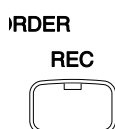

**Premete il tasto REC quando siete pronti a registrare.** L'indicatore a LED comincia a lampeggiare per indicare che il pianoforte è pronto a registrare.

**Suonate una musica con il pianoforte.** Il registratore comincia automaticamente a registrarla dalla prima nota che suonate.



**Quando avete finito di registrare, premete il tasto PLAY/STOP.** Il pianoforte CN smette di registrare e il display a LED lampeggia momentaneamente mentre il brano viene salvato nella memoria.

Se fate uno sbaglio, potete registrare di nuovo il brano. Ripetete semplicemente la stessa procedura. La seconda registrazione cancellerà completamente la prima.

### RIPRODUZIONE DI UN BRANO



**Premete il tasto PLAY/STOP per riprodurre il brano che avete appena registrato.**

**Per arrestare la riproduzione, premete di nuovo il tasto PLAY/STOP.**

Conoscete ora la procedura fondamentale di registrazione con il pianoforte CN. Essa potrebbe essere sufficiente per la maggior parte dei vostri bisogni di registrazione. Questo pianoforte CN è però dotato di molte altre funzioni potenti e flessibili, che possono essere usate per registrare e riprodurre le vostre esecuzioni. Leggete i capitoli successivi per conoscere maggiormente le piene possibilità del registratore.

### FUNZIONI FONDAMENTALI DEL REGISTRATORE

Diamo una breve occhiata alle funzioni fondamentali del registratore.

## REGISTRATORE DI CINQUE BRANI SU DUE PISTE

Il registratore di questo pianoforte CN è un registratore di 5 brani su 2 piste. Ciò significa che potete registrare fino a cinque brani musicali diversi, memorizzarli e riprodurli come volete.

Ciascun brano ha due piste separate chiamate “**Parti**”, che possono essere registrate separatamente. Ciò vi consente, per esempio, di registrare prima la parte della mano sinistra su una pista, e di registrare poi la parte della mano destra sull’altra pista mentre ascoltate la prima pista.

Quando registrate o riproducete un brano, potete selezionare la parte (pista) del brano da registrare o riprodurre. Se quando registrate selezionate di nuovo la stessa parte da registrare, cancellerete qualsiasi altra registrazione precedente su quella parte. Ciò è importante da ricordare. Quando si registrano separatamente entrambe le parti, dopo aver registrato la prima accertatevi di selezionare la seconda parte da registrare, perché altrimenti finirete per registrare sopra la prima parte del brano.

## INFORMAZIONI DA REGISTRARE

Questo pianoforte CN registra le informazioni seguenti.

### Informazioni delle note

#### Selezione del suono

**Regolazioni dual** Regolate il bilanciamento del suono doppio come desiderato prima di cominciare a registrare. Il registratore usa le regolazioni del bilanciamento fatte prima di registrare. Qualsiasi cambiamento operato durante la registrazione viene ignorato dal registratore.

**Trasposizione** Quando registrate in una chiave diversa usando la funzione di trasposizione, il pianoforte CN registra le note trasposte che sentite e non le note che suonate con la tastiera.

## CAPACITÀ DI REGISTRAZIONE

La capacità totale di registrazione è di circa 5.000 note. La pressione di qualsiasi tasto o pedale viene contata come una nota.

Quando il registratore raggiunge la capacità massima, il pianoforte CN smette a quel punto di registrare.

## REGISTRATORE E METRONOMO

Quando si riproduce un brano con il metronomo attivato, il metronomo

si riavvia sempre con la prima battuta di inizio del tempo.

## REGISTRAZIONE DI BRANI DIVERSI

Questo pianoforte CN può registrare fino a cinque brani diversi. Proviamo a registrare un secondo brano.

Se avete seguito la procedura della sezione precedente, avete già registrato SONG 1, per cui registriamo ora SONG 2.

**Per selezionare il numero del brano, usate i tasti SOUND SELECT con sopra stampati i numeri dei brani: CLASSIC GRAND, MODERN PIANO, ELECTRIC PIANO, DRAWBAR e CHURCH ORGAN. Per selezionare SONG 2, premete il tasto MODERN PIANO mantenendo allo stesso tempo premuto il tasto REC.** L'indicatore a LED sopra MODERN PIANO comincia a lampeggiare quando si preme il tasto REC.



**Quando siete pronti a registrare, cominciate semplicemente a suonare con la tastiera.** Il pianoforte CN comincia automaticamente a registrare dalla prima nota che suonate.

**Quando avete finito di registrare, premete il tasto PLAY/STOP.**

Riproduciamo ora il brano appena registrato.

**Mantenete premuto il tasto PLAY/STOP per vedere quale brano viene selezionato per la riproduzione.** Vedrete che l'indicatore a LED di MODERN PIANO comincia a lampeggiare. Ciò significa che viene riprodotto il brano di SONG 2. **La riproduzione comincia quando rilasciate il tasto PLAY/STOP.**

Se volete ascoltare un brano diverso, selezionate il numero del brano desiderato usando i tasti SOUND SELECT mantenendo allo stesso tempo premuto il tasto PLAY/STOP, e rilasciate poi i tasti per cominciare la riproduzione. L'indicatore a LED del brano selezionato lampeggia quando si mantiene premuto il tasto PLAY/STOP.

## STATO DEL BRANO E INDICATORE A LED

Avrete probabilmente notato che alcuni indicatori a LED lampeggiano,

che altri rimangono accesi ed altri ancora si spengono. I LED indicano lo stato della registrazione e della riproduzione, come mostrato sotto.

Il LED acceso indica che il brano o la parte sono già stati registrati.



Il LED lampeggiante indica che il brano o la parte sono stati selezionati per la registrazione o la riproduzione.



Il LED spento indica che il brano o la parte sono vuoti.



Se avete registrato più di un brano, potete controllare lo stato dei brani premendo il tasto REC o PLAY/STOP.

## REGISTRAZIONE SEPARATA DELLE PISTE

Registriamo ora separatamente due piste.

Per prima cosa, selezionate la pista (parte) desiderata da registrare. Dopo la registrazione della prima parte, selezionate l'altra pista e registrate la seconda parte.

Ricordatevi che gli indicatori a LED vi dicono se un brano o parte vengono registrati o meno.

**Per selezionare una parte da registrare, usate i tasti SOUND SELECT con sopra stampati i numeri delle parti: STRINGS e CHOIR/PAD. Per selezionare, per esempio, la parte 1, premete il tasto STRINGS mantenendo allo stesso tempo premuto il tasto REC.** Vedrete che l'indicatore a LED per la parte 1 (tasto STRINGS) comincia a lampeggiare quando premete il tasto REC.

**Registrate la prima parte come nella sezione precedente e premete il tasto PLAY/STOP quando avete finito di registrare.**

**Selezionate ora la Parte 2 premendo il tasto CHOIR/PAD mantenendo allo stesso tempo premuto il tasto REC.** Vedrete che l'indicatore a LED della parte 1 (tasto STRINGS) si accende e che l'indicatore a LED della parte 2 (tasto CHOIR/PAD) lampeggia. Ciò indica che la Parte 1 è stata registrata e che la Parte 2 è pronta per essere registrata.

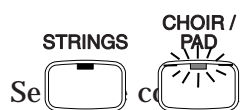

Se volete registrare la seconda parte dall'inizio del brano, **suonate semplicemente con la tastiera**. Sentirete la riproduzione della prima parte mentre registrate la seconda.

Se volete riprodurre la prima parte e cominciare poi a registrare la seconda da un certo punto più avanti nel brano, premete il tasto PLAY/STOP invece di suonare con la tastiera per cominciare la riproduzione della prima parte, e cominciate poi a registrare la seconda da qualsiasi punto volete.

**Quando avete finito di registrare, premete di nuovo il tasto PLAY/STOP.**

Mantenete premuto il tasto PLAY/STOP e guardate i tasti delle parti. Gli indicatori a LED di entrambe le parti sono accesi, per indicare che avete registrato due piste. Per ascoltare ciò che avete registrato, premete il tasto PLAY/STOP. Dovreste sentire entrambe le parti.

Entrambe le parti si regolano automaticamente nel modo di riproduzione.

Se non sentite suonare entrambe le parti, vuol dire che avete commesso un errore registrando o che avete accidentalmente disattivato una delle due parti.

Se il brano non viene riprodotto correttamente, leggete di nuovo attentamente la sezione precedente per accertarvi che state registrando correttamente. Per determinare se avete un problema, potete usare gli indicatori a LED (vedete la sezione Stato del brano e indicatore a LED).

Alcuni controlli fondamentali da fare sono:

- 1) Se sentite soltanto la seconda parte, potreste aver accidentalmente registrato sopra la prima. In tal caso, registrate di nuovo semplicemente la prima parte che avete suonato dopo aver selezionato la parte "vuota" da registrare (in questo caso, è probabile che sia la parte 2).
- 2) Avete registrato una delle parti in un brano diverso. In questo caso, registrate la parte mancante nel brano appropriato.

## **CANCELLAZIONE DEI DATI INUTILI DEI BRANI**

Potreste qualche volta voler cancellare un brano. Se avete riempito la memoria del registratore, per far posto a un nuovo brano potete

cancellarne uno vecchio o un brano che vi siete stancato di ascoltare. In entrambi i casi, questo pianoforte CN fornisce un modo facile di cancellare un brano o tutti i brani e le parti.

**Per cancellare un brano o una parte specifica, mantenete per prima cosa premuti entrambi i tasti REC e PLAY/STOP.** Gli indicatori a LED visualizzano i brani registrati. **Selezionate il brano o parte che desiderate cancellare premendo i tasti SOUND SELECT appropriati continuando allo stesso tempo a mantenere premuti i tasti REC e PLAY/STOP.** Quando si rilasciano entrambi i tasti REC e PLAY/STOP, il pianoforte CN cancella dalla memoria il brano o parte scelti. L'indicatore a LED del brano o parte cancellati si spegne per indicare che lì non c'è più niente di registrato.

## CANCELLAZIONE DI TUTTI I DATI

**Per cancellare in una volta tutti i brani e le parti, spegnete prima il pianoforte CN e riaccendetelo mantenendo allo stesso tempo premuti entrambi i tasti REC e PLAY/STOP.** L'intera memoria del registratore si cancella.

Il registratore incorporato nel pianoforte CN è facile da usare, perfetto per prendere dimestichezza e costituisce la base della registrazione. Chi è interessato ad usare questo strumento per registrazioni digitali più complesse, può collegare il pianoforte CN ad un sequencer MIDI esterno o ad un personal computer. Per imparare a conoscere le capacità MIDI e Multitimbro del pianoforte CN, leggete il capitolo **"3. Uso del MIDI"**.

In questo capitolo, imparerete come creare musica collegando il pianoforte CN ad un dispositivo MIDI esterno. A questo scopo, useremo il Centro di Accompagnamento Digitale ACR-20 Kawai. L'ACR-20 è un sequencer (registratori) digitale di 16 canali/16 piste (parti), che incorpora un modulo

## 3. USO DEL MIDI

---

del suono General MIDI di 226 suoni e 100 stili di accompagnamento automatico. Il tutto può essere controllato dal pianoforte CN dopo che sono stati collegati insieme.

Kawai ha un altro strumento, chiamato DRP-10, dotato dello stesso modulo del suono GM e delle capacità di registrazione dell'ACR-20. Il DRP-10 non è però dotato degli stili di accompagnamento automatico. Se non avete bisogno della funzione di accompagnamento automatico, il DRP-10 potrebbe essere ciò che fa per voi.

Questo pianoforte CN è anche compatibile con i dispositivi MIDI di altri fabbricanti, o può essere usato con il software per sequencer di un personal computer.

### NOTA

Tutti i prodotti menzionati sopra sono opzionali e possono essere acquistati separatamente. Per vedere quali sono disponibili, visitate un negozio di strumenti musicali.

## PER CAPIRE IL MIDI

### CHE COSA È IL MIDI?

MIDI è l'acronimo inglese di Musical Instrument Digital Interface, uno standard internazionale per il collegamento dei sintetizzatori dotati del MIDI, macchine per batterie ed altri strumenti elettronici, in modo che possano scambiarsi i dati. I personal computer possono anche essere provvisti per la comunicazione MIDI. Gli strumenti elettronici dotati del MIDI possono trasmettere e ricevere dati di esecuzioni, come le note, il suono da riprodurre, le informazioni sui pedali, il volume, ecc. Questi dati possono essere registrati con un dispositivo come un sequencer o computer.

### PRESE MIDI

Gli strumenti dotati del MIDI hanno generalmente tre prese per lo scambio dei dati: **IN**, **OUT** e **THRU**. (Alcuni strumenti hanno soltanto le prese IN e OUT.) Queste prese servono a collegare i dispositivi MIDI gli uni agli altri usando un cavo speciale.

Ogni terminale ha una funzione diversa.

**IN** : Per la ricezione dei dati MIDI da un altro strumento MIDI.

**OUT** : Per inviare i dati MIDI ad un altro strumento MIDI.

**THRU** : Per il passaggio dei dati MIDI ad un altro strumento senza

elaborazione.

A seconda di dove sono collegati, gli strumenti vengono raggruppati in quelli che ricevono i dati (producendo il suono quando i dati vengono ricevuti da uno strumento collegato), in quelli che inviano i dati (agli strumenti ai quali sono collegati) e in quelli che inviano e ricevono i dati.

## CANALE MIDI

Come mezzo di indirizzamento dei dati per suonare uno specifico strumento o una specifica parte, il MIDI impiega ciò che è noto come “**canali**”. Canalizzando i dati MIDI, potete controllare multiple parti in strumenti multipli con un singolo cavo.

I canali sono di due tipi: uno per **ricevere** e l'altro per **inviare**. Il canale MIDI dello strumento di ricezione deve corrispondere al canale MIDI dello strumento di trasmissione. L'idea è esattamente come quella della televisione o della radio. Se volete guardare o ascoltare una stazione desiderata, dovete sintonizzare il canale giusto. Se uno strumento di trasmissione impiega il canale 1, anche lo strumento di ricezione deve essere regolato sul canale 1. Il pianoforte CN vi permette di regolare lo stesso numero del canale sia per la trasmissione che per la ricezione. Il pianoforte CN consente una scelta di 16 canali MIDI. Oltre al collegamento da canale a canale, si possono ricevere multipli canali. Con gli strumenti MIDI dotati della capacità **multitimbro**, potete ricevere simultaneamente multiple parti su canali multipli ciascuna suonata con un suono diverso. Per esempio, uno strumento MIDI può ricevere la melodia sul canale 1, gli accordi sul 2, i bassi sul 3 e assegnare uno strumento diverso a ciascun canale. Il pianoforte sul canale 1, gli archi sul 2, la chitarra elettrica dei bassi sul 3. In questo modo, il pianoforte CN può suonare fino a 16 parti differenti, ciascuna con un suono diverso.

L'illustrazione della pagina seguente riepiloga le connessioni MIDI che abbiamo discusse.

Lo strumento No. 1, che trasmette la parte del pianoforte sul canale 1 (Ch 1), la parte degli archi su Ch 2 e la parte dei bassi su Ch 3 è collegato allo strumento No. 2. Lo strumento No. 3 è collegato a MIDI Thru dello strumento No. 2. Il canale di ricezione è regolato a 1 per lo strumento No.

2 e il modo multitimbro è disattivato. Il modo multitimbro è attivato sullo strumento No. 3.

Tastiera MIDI No. 1  
Trasmettente  
Ch 1 Pianoforte  
Ch 2 Archi  
Ch 3 Bassi  
Tastiera MIDI No. 2

Ricevente il Ch 1  
Modo multitimbro disattivato  
Modulo del suono No. 3  
Modo multitimbro attivato  
Ricezione soltanto

Ch 1 Pianoforte  
Ricevente  
Ch 1 Pianoforte

Ch 2 Archi  
Ch 3 Bassi

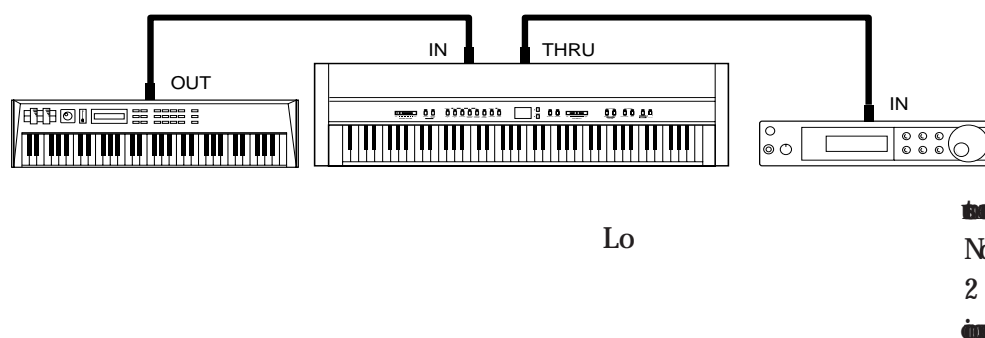

soltanto la parte del pianoforte ricevuta dallo strumento No. 1. Lo strumento No. 3 riceve tutte le parti sui tre canali che passano attraverso lo strumento No. 2, perché il modo multitimbro dello strumento No. 3 è attivato.

Abbiamo fornito questa breve spiegazione del MIDI per aiutarvi a capire le capacità MIDI del pianoforte CN.

Anche se la spiegazione dell'intero modo del MIDI esula dallo scopo di questo manuale, per saperne di più vi consigliamo di visitare un negozio di strumenti musicali o di rivolgervi ad una casa editrice musicale per ottenere la lista dei libri disponibili sulle applicazioni MIDI.

Esploriamo ora alcune applicazioni che impiegano l'ACR-20 Kawai.

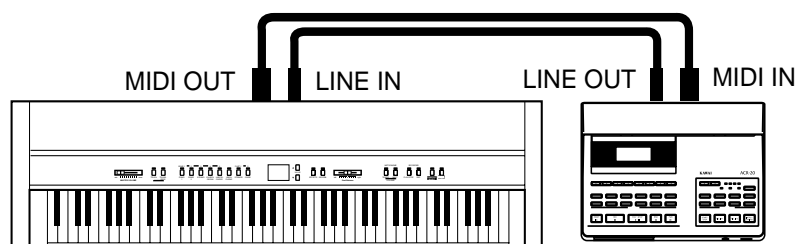

## USO DEL PIANOFORTE CN COME UNITÀ DI CONTROLLO

Suoniamo per prima cosa i suoni incorporati nell'ACR-20 usando la tastiera del pianoforte CN.

### CONNESSIONE MIDI

**Collegare per prima cosa la presa MIDI OUT del pianoforte CN alla presa MIDI IN dell'ACR-20 con un cavo MIDI.**

Dovete poi far corrispondere il canale MIDI. Il canale di trasmissione del pianoforte CN e il canale di ricezione dell'ACR-20 devono essere gli stessi. Poiché l'ACR-20 ha sempre il modo multitimbro attivato, non è necessario che regolate il canale di ricezione dell'ACR-20. Nel modo multitimbro, l'ACR-20 riceve automaticamente su tutti i 16 canali MIDI. Ogni pista dell'ACR-20 è regolata sul canale MIDI corrispondente: Pista 1 = Ch. 1, Pista 2 = Ch. 2, e così via.

### CAMBIAMENTO DEL CANALE TRASMITTENTE

Canale 1 di  
trasmissione



**Per cambiare il canale di trasmissione sul pianoforte CN, premete il tasto ELECTRIC PIANO mantenendo allo stesso tempo premuti i tasti TOUCH e TRANSPOSE.** Il display a LED indica il numero del canale correntemente selezionato. **Cambiate il canale usando i tasti VALUE. Potete selezionare da 1 a 16.**

Per tornare al modo normale, premete qualsiasi tasto SOUND SELECT.

### CONNESSIONE AUDIO

L'ACR-20 non è dotato di amplificatore o di altoparlanti. Potete collegarlo direttamente al pianoforte CN mediante le prese LINE IN, oppure ad un sistema del suono esterno.

**Collegate le prese LINE IN del pianoforte CN e le prese LINE OUT dell'ACR-20 mediante un paio di cavi audio** (vedere la illustrazione sopra). Potete ora ascoltare insieme il suono del pianoforte CN e il suono dell'ACR-20 attraverso gli altoparlanti del CN. Usate la manopola di volume dell'ACR-20 per bilanciarne il volume con quello del pianoforte CN.

Siete ora pronti per suonare.

Suonate con la tastiera del pianoforte CN. Mentre suonate, dovrete sentire entrambi gli strumenti. Accade che il pianoforte CN trasmette all'ACR-20 le informazioni MIDI, le note che suonate, con che forza suonate, ecc. L'ACR-20 riproduce il suono basandosi su queste informazioni usando il proprio modulo del suono.

## CAMBIAMENTO DEL PROGRAMMA

Premete un tasto SOUND SELECT sul pianoforte CN. Sentirete che l'ACR-20 e il pianoforte CN suonano ciascuno un suono diverso. Quando si preme un tasto SOUND SELECT, il pianoforte CN trasmette un numero di “**cambiamento di programma**”. Un cambiamento di programma è un tipo di comando MIDI che dice allo strumento ricevente con quale suono o strumento deve suonare le vostre note.

Le informazioni sul cambiamento del programma consistono in realtà semplicemente in un numero, da 1 a 128, e non nel nome di uno strumento. Selezionate lo strumento desiderato con un numero specifico. Non tutti gli strumenti MIDI assegnano lo stesso suono allo stesso numero di cambiamento del programma. Invece, gli strumenti MIDI conformi allo standard **General MIDI (GM)**, assegnano lo stesso suono allo stesso numero di cambiamento del programma. Con un sintetizzatore compatibile “GM”, per esempio, il cambiamento del programma No. 1 è sempre il suono di un pianoforte acustico, mentre il cambiamento del programma No. 33 è sempre un suono dei bassi acustici. Perciò, quando si collegano insieme due strumenti “GM”, la selezione del suono giusto non è un problema. Il pianoforte CN non è uno strumento General MIDI e i suoi suoni interni non sono assegnati come nell'ACR-20. Questo è il motivo per cui l'ACR-20 non suona il suono degli archi quando premete il tasto HARPSICHORD sul pianoforte CN (sentirete invece il Music Box o Vibraphone). Sotto potete vedere la disposizione dei numeri di cambiamento del programma/assegnazione del suono dei due strumenti. Il pianoforte CN può avere una disposizione diversa a seconda del modo multitimbro (spiegato più avanti in questo capitolo).

No. di cambiamento programma	Suono predefinito	
	CN380	ACR-20 (General MIDI)
1	Classic Grand	Grand Piano
2	Classic Grand (Var.)	Bright Piano
3	Modern Piano	Electric Grand
4	Modern Piano (Var.)	Honky Tonk Piano
5	Electric Piano	Electric Piano 1
6	Electric Piano (Var.)	Electric Piano 2

7	Drawbar	Harpichord
8	Drawbar (Var.)	Clavi
9	Church Organ	Celesta
10	Church Organ (Var.)	Glockenspiel
11	Harpichord	Music Box
12	Harpichord (Var.)	Vibraphone

In questa sezione abbiamo riportato solo una lista numerica dei programmi che va da 1 a 12.

Per maggiori dettagli vi preghiamo consultare pag. 63 della sezione Riferimenti.

Per poter suonare il suono desiderato con l'ACR-20, dovete conoscere il numero di cambiamento del programma da trasmettergli. Per la lista dei suoi numeri di cambiamento del programma/assegnazione del suono, leggete il manuale dell'ACR-20. Leggete poi **"8. Numero di cambiamento del programma"** nella sezione Riferimento di questo manuale per la procedura di trasmissione di un numero di cambiamento del programma dal pianoforte CN.

Questo è il modo di sovrapporre il suono del pianoforte CN ad un suono desiderato dall'ACR-20.

## CONTROLLO LOCALE

Se desiderate riprodurre ed ascoltare soltanto il suono dell'ACR-20 senza il suono del pianoforte CN, potete disattivare il suono del pianoforte CN usando la funzione chiamata **"controllo locale"**.

Il controllo locale determina se il pianoforte CN produce o meno un suono quando suonate con la tastiera. Quando il controllo locale è attivato, il pianoforte CN produce il suono quando suonate usando i suoi tasti. Quando esso è disattivato, il pianoforte non produce il suono quando suonate usando i suoi tasti. Il pianoforte CN continua però a trasmettere le informazioni MIDI ad uno strumento MIDI esterno.

**Premete il tasto CHURCH ORGAN mantenendo allo stesso tempo premuti i tasti TOUCH e TRANSPOSE.** Il display a LED mostra "On" per indicare che il pianoforte è correntemente disposto nel modo di controllo locale. **Per disattivare il modo di controllo locale, usate il tasto VALUE.**

Per tornare al modo normale, premete uno qualsiasi dei tasti SOUND SELECT.

Controllo locale  
attivato



Controllo locale  
disattivato



Suonate con la tastiera e sentirete soltanto il suono dall'ACR-20. Per cambiare il suono del pianoforte CN, selezionate il numero desiderato come spiegato nella sezione Riferimento e trasmettetelo dal pianoforte CN all'ACR-20.

Potete direttamente cambiare manualmente i suoni preprogrammati sull'ACR-20. In questo caso, potreste desiderare di regolare il pianoforte CN in modo che non trasmetta i cambiamenti del programma. Ricordatevi che l'ACR-20 risponde ad ogni cambiamento del programma trasmesso dal pianoforte CN quando premete un tasto SOUND SELECT. Per imparare come impedire al pianoforte CN di trasmettere i cambiamenti del programma, leggete nella sezione Riferimento "4. Attivazione/disattivazione del cambiamento del programma" a pag. 57.

## USO DELL'ACR-20 COME MODULO DI ACCOMPAGNAMENTO

Grazie agli stili di accompagnamento automatico incorporati nell'ACR-20, potete suonare il pianoforte con ritmi e accompagnamenti. Quando usate l'ACR-20 come modulo di accompagnamento, esso divide in due zone le informazioni sulle note che riceve dal pianoforte CN, tasti inferiori e tasti superiori, come se sul pianoforte CN ci fosse un punto di divisione. I tasti inferiori (sotto il punto di divisione) sulla tastiera del pianoforte CN servono a cambiare gli accordi secondo le note che suonate. I tasti superiori (sopra il punto di divisione) sulla tastiera possono essere usati normalmente per suonare, per esempio, le melodie.

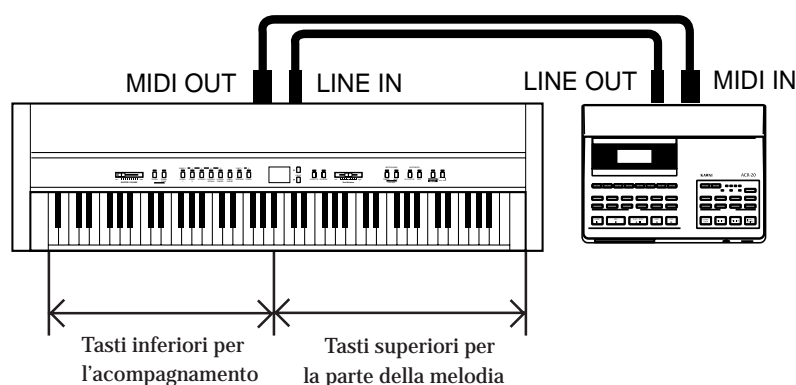

Per maggiori informazioni, leggete il manuale dell'ACR-20.

## REGISTRAZIONE CON L'ACR-20

Il registratore dell'ACR-20 è molto più potente di quello del pianoforte CN. L'ACR-20 vi consente di registrare fino a 16 piste, come pure di scegliere 226 suoni ed anche la batteria e gli strumenti a percussione. Con l'ACR-20 potete comporre un pezzo orchestrale completo.

La procedura di connessione dei due strumenti per la registrazione è la stessa spiegata precedentemente. Collegate la presa MIDI OUT del pianoforte CN alla presa MIDI IN dell'ACR-20 con un cavo MIDI. Collegate anche le prese LINE IN del pianoforte CN alle prese LINE OUT dell'ACR-20 con un paio di cavi audio. Userete il pianoforte CN come unità di controllo e l'ACR-20 come registratore. Potete disattivare i modi di controllo locale e di cambiamento del programma.

### Operazioni

1. **Selezionate una pista da registrare e scegliete un suono preprogrammato per quella pista (parte) sull'ACR-20.**
2. **Regolate il canale di trasmissione del pianoforte CN in modo corrispondente al canale della pista selezionata per registrare sull'ACR-20.**
3. **Cominciate a registrare. Per le istruzioni, riferitevi all'ACR-20.**
4. **Ripetete la stessa procedura per registrare quante piste (parti) diverse volete.** Tenete presente che dovete cambiare il canale di trasmissione del pianoforte CN secondo il canale della pista che volete registrare sull'ACR-20.

Questa è solo una breve descrizione delle procedure di registrazione multipiste usate con l'ACR-20. Per le operazioni passo per passo, riferitevi al manuale dell'ACR-20.

## USO DEL PIANOFORTE CN COME MODULO DEL SUONO MULTITIMBRO

Questo pianoforte CN può anche essere usato come modulo del suono multitimbro di 16 parti, sebbene a confronto con l'ACR-20 o il DRP-10 il numero di suoni che incorpora sia limitato.

Questo pianoforte CN è in grado di suonare, per esempio, un brano in quattro parti, con due parti per il pianoforte, una parte per gli archi e una parte per il coro, tutte inviate da un sequencer MIDI esterno o personal computer. Potete anche suonare il pianoforte CN con un brano registrato.

Per regolare il pianoforte CN per la ricezione MIDI come uno strumento multitimbro, bisogna collegarlo ad uno strumento MIDI esterno che, allo scopo di questo manuale, è di nuovo l'ACR-20.

Collegate la presa MIDI IN del pianoforte CN alla presa MIDI OUT dell'ACR-20 con un cavo MIDI. Tenete presente che le informazioni MIDI vengono ora trasmesse nel modo opposto alla nostra impostazione precedente. Il pianoforte CN riceve ora i dati dall'ACR-20.

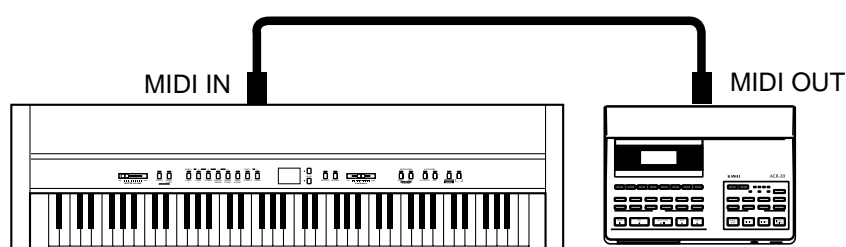

## CANALE MIDI

Il passo successivo consiste nel far corrispondere i canali MIDI. Questa volta, però, ciò è diverso dalla nostra impostazione precedente. Per trasmettere i dati MIDI dal pianoforte CN, dovete selezionare un canale MIDI a cui trasmettere e selezionare una pista sull'ACR-20 regolata sullo stesso canale. Per ricevere i dati MIDI con il pianoforte CN nel modo multitimbro, non è necessario specificare il canale MIDI da usare, perché il pianoforte CN può ricevere immediatamente i dati su multipli canali MIDI. Dovete però stare attenti a far corrispondere i canali MIDI di ogni parte. Un canale MIDI può avere assegnato ad esso soltanto un suono alla volta. Dovete regolare il canale MIDI per ciascuna parte su entrambi i dispositivi MIDI di trasmissione (ACR-20) e di ricezione (pianoforte CN). Per esempio, il canale 1 per il pianoforte, il canale 2 per gli archi, il canale 3 per il coro, ecc.

## MODO MULTITIMBRO

**Multi-timbral On** è una impostazione di 16 canali più flessibile. Potete escludere i canali separatamente. Ogni canale riconosce i numeri di cambiamento del programma elencati a pag. 63.

**Multi-timbral Off** disattiva la funzione multitimbro. Se desiderate che il pianoforte CN riceva i dati MIDI su un singolo canale e ignori tutti i dati degli altri canali, regolate multitimbro su "Off". Tenete presente che se desiderate che il pianoforte CN riceva le informazioni MIDI da un

dispositivo esterno, dovete far corrispondere il canale di ricezione con il canale di trasmissione. I numeri di cambiamento del programma vengono riconosciuti come elencato a pag. 63.

Per dimostrare la capacità multitimbro del pianoforte CN, scegliamo Multi-timbral On.

**Premete il tasto HARPSICHORD mantenendo allo stesso tempo premuti i tasti TOUCH e TRANSPOSE.** Il display a LED mostra "OFF", per indicare che Multi-timbral Off è correntemente selezionato. **Selezionate Multi-timbral On usando il tasto VALUE.** Il display mostra "On".

Multitimbro  
Attivato 

Multitimbro  
disattivato 

Dopo aver scelto la regolazione multitimbro, premete qualsiasi tasto SOUND SELECT per tornare al modo normale.

Vediamo ora come ciò opera usando l'ACR-20. Suonate uno dei brani del dischetto fornito con l'ACR-20, selezionando quello intitolato "VIBE". Quando lo suonate, oltre ad alcune parti per pianoforte sentirete la parte del vibrafono.

La capacità multitimbro del pianoforte CN è limitata a confronto di quella di uno strumento General MIDI e, se possedete un modulo del suono GM e sequencer come l'ACR-20 o il DRP-10, vorrete probabilmente usarli come moduli multitimbro al posto del pianoforte CN. Se come hardware avete un sequencer o un personal computer ma non avete un altro modulo del suono, potete lo stesso fruire della capacità multitimbro di 16 parti del pianoforte CN.

Il MIDI potrebbe dapprima sembrare difficile da usare, ma una volta che avete imparato vi offre molti nuovi mezzi eccitanti di godere la musica. Anche se questo manuale cerca di evitare di entrare in troppi dettagli riguardanti l'aspetto tecnico del MIDI, come i "dati esclusivi del sistema", coloro che sono più familiari con il MIDI, o che vogliono esserlo, possono trovare le informazioni tecniche sul MIDI e una Tabella di implementazione MIDI alle pagg. 64 e 65.



## 4. COME SUONARE CON CONCERT MAGIC

Il grande compositore tedesco Johann Sebastian Bach disse una volta che suonare la musica con la tastiera è semplice, perché “Basta colpire i tasti giusti al momento giusto”. Molti vorrebbero che fosse così semplice. La realtà è naturalmente ben diversa. C'è però un modo di rendere molto facile il suonare con la tastiera. Grazie a Concert Magic non dovete neppure colpire i tasti giusti.

Con Concert Magic, assolutamente chiunque può sedersi al pianoforte CN e fare della vera musica... anche senza aver mai preso una lezione di musica. Per godere una vostra esecuzione, dovete soltanto selezionare un brano preferito tra gli 88 preprogrammati, e battere uno qualsiasi degli 88 tasti con un ritmo e tempo costanti. Concert Magic produce le note corrette della melodia e dell'accompagnamento, indipendentemente dal tasto che premete. Chiunque, giovane o vecchio, può divertirsi con Concert Magic dal momento in cui si siede al pianoforte CN.

Vediamo ora come funziona Concert Magic.

### SELEZIONE DI UN BRANO

Gli 88 brani musicali di Concert Magic sono assegnati a ciascuno degli 88 tasti del pianoforte, classificati in otto gruppi secondo la categoria, come le canzoni per bambini, i classici americani, le canzoni di Natale, ecc.

Potrete trovare i titoli dei brani di Concert Magic a pag. 68 della sezione referenze. Per rendere più facile trovare quali sono i brani assegnati ai vari tasti, c'è una sagoma dei tasti che può essere messa tra la fine dei tasti neri e il pannello anteriore. La sagoma dei tasti indica le categorie dei brani musicali e i numeri delle note.



**Per selezionare un brano, premete il tasto a cui è assegnato il brano desiderato mantenendo allo stesso tempo premuto il tasto CONCERT MAGIC.** Il display a LED mostra il numero del brano.

### ASCOLTO DEL BRANO

Se avete selezionato un brano che conoscete, potreste desiderare di suonarlo subito. Forse però è meglio che lo ascoltiate prima di suonarlo.



**Per ascoltarlo, premete il tasto PLAY/STOP.** Il pianoforte CN comincia la riproduzione del brano selezionato. Potete regolare la velocità e il tempo del brano usando i tasti VALUE mantenendo allo stesso tempo premuto il tasto TEMPO.

Se volete ascoltare un brano diverso, ripetete la stessa procedura per la selezione del brano.

**Dopo l'ascolto, premete di nuovo il tasto PLAY/STOP per finire.**

## ESECUZIONE DI UN BRANO

Siete ora pronti a suonare da soli.

**Battete il ritmo del brano selezionato su uno qualsiasi degli 88 tasti neri o bianchi della tastiera del pianoforte.** Battendo più forte, le note suonano più forti, mentre invece suonano più piano battendo più piano. Battendo più velocemente, le note acquistano velocità, mentre invece rallentano in modo corrispondente battendo più lentamente, esattamente come suonando un normale pianoforte.

Non è divertente? Premendo con un dito un solo tasto sembrerà che suoniate da anni.

Concert Magic è un metodo perfetto per i bambini piccoli di imparare la musica, soprattutto per sviluppare il senso del ritmo. Per i più vecchi, che pensano che ormai è troppo tardi per imparare a suonare, Concert Magic costituisce un buon primo passo per cominciare. Con Concert Magic, il vostro pianoforte CN diventa un divertimento per tutta la famiglia, anche per coloro che non hanno mai toccato uno strumento musicale in vita loro.

## ARRANGIAMENTO DEI BRANI CONCERT MAGIC

Dopo aver suonato per un certo tempo con Concert Magic, potreste pensare che è troppo facile e che avete poco da imparare.

Se da un lato è vero che anche i principianti possono suonare molto facilmente alcuni brani, ce ne sono altri che possono costituire per voi una sfida e che richiedono una certa pratica per essere suonati bene. Ciascuno degli 88 brani di Concert Magic fa parte di tre categorie diverse, a seconda del livello di abilità richiesto per suonarlo.

### EASY BEAT

Questi sono i brani più facili da suonare. Per eseguirli, battete semplicemente un tasto della tastiera con un battito costante.

Guardate l'esempio seguente: "Für Elise". Premete il tasto con un ritmo costante di sedici note.

x = Battete

x x x x x x x x x x x x x x x x x x

### MELODY PLAY

Anche questi brani sono abbastanza facili da suonare, soprattutto se li conoscete. Per eseguirli, battete il ritmo della melodia su uno qualsiasi dei tasti della tastiera. Vi potete aiutare cantando mentre battete il ritmo.

x = Battete

x x x x x x x x x x x x

Per esempio, suonate "Twinkle, Twinkle, Little Star". Seguite il ritmo della melodia come mostrato.

Per eseguire un brano veloce con Concert Magic, risulta a volte più facile battere alternativamente due tasti diversi con due dita. Ciò vi consente di suonare due volte più velocemente di quando suonate con un solo dito.

## SKILLFUL

Il grado di difficoltà di esecuzione di questi brani va da moderato a difficile. Per eseguirli, battete il ritmo di entrambe la melodia e le note di accompagnamento su uno qualsiasi dei tasti della tastiera, come per il “Waltz of Flowers” sotto.

x = Battete

The image shows a musical score for a piece in 3/4 time. The top staff is a treble clef with a key signature of one sharp (F#). The melody consists of quarter notes and half notes. Above the treble staff, there are 13 'x' marks indicating where to tap the rhythm. The bottom staff is a bass clef with a key signature of one sharp (F#). It contains a bass line with chords, primarily triads and dyads, corresponding to the melody above.

Ci vorrà forse una certa pratica per farlo correttamente. Un buon metodo per imparare questi brani consiste nell’ascoltarli prima, e provare poi a battere i ritmi che sentite.

Sulla Scheda dei Brani, il tipo di arrangiamento è marcato a fianco del titolo di ogni brano con “**EB**” per Easy Beat, “**MP**” per Melody Play e “**SK**” per Skillful.



# Pianoforte Digitale CN380

## Sezione di Riferimento

---

### Funzionamento Mediante i Componenti del Pannello pag. 38

---

Questa sezione descrive il funzionamento dei componenti del pannello—tasti, cursori e prese. Se sapete già suonare il pianoforte digitale, la lettura di questa sezione può aiutarvi a capire più presto il pianoforte CN. In questa sezione potete trovare le informazioni dettagliate su funzioni specifiche e sul funzionamento, senza dover leggere il manuale dall'inizio.

1. TASTO DI CONCERT MAGIC . . . . .	38
2. TASTO DI DIMOSTRAZIONE . . . . .	41
3. TASTI DI SELEZIONE DEL SUONO . . . . .	42
4. TASTI DI VALORE . . . . .	43
5. TASTI DI EFFETTO . . . . .	44
SELEZIONE DI UN EFFETTO (TASTO EFFECTS) . . . . .	44
RIVERBERO (TASTO REVERB) . . . . .	44
6. CURSORE DI BILANCIAMENTO DOPPIO . . . . .	45
7. TASTI DEL METRONOMO . . . . .	46
CAMBIAMENTO DEL TEMPO (TASTO TEMPO) . . . . .	46
CAMBIAMENTO DELL'INDICAZIONE DEL TEMPO (TASTO BEAT) . . . . .	47
CAMBIAMENTO DEL VOLUME DEL METRONOMO (TASTI TEMPO & BEAT) . . . . .	47
8. TASTI DEL REGISTRATORE . . . . .	48
REGISTRAZIONE (TASTO REC) . . . . .	48
RIPRODUZIONE DI UN BRANO (TASTO PLAY/STOP) . . . . .	50
9. TASTI DELLE FUNZIONI . . . . .	52
SELEZIONE DELLA SENSIBILITÀ AL TOCCO (TASTO TOUCH) . . . . .	52
TRASPOSIZIONE DEL PIANOFORTE (TASTO TRANSPOSE) . . . . .	53
ALTRE FUNZIONI (TASTO TOUCH & TRANSPOSE) . . . . .	53
10. INTERRUTTORE DI ALIMENTAZIONE . . . . .	60
11. CURSORE DEL VOLUME . . . . .	60
12. PEDALI . . . . .	61
13. PRESE . . . . .	62
PANNELLO ANTERIORE, DATI TECNICI . . . . .	66
CONCERT MAGIC SONG LIST . . . . .	68
MONTAGGIO . . . . .	70

---

### Informazioni MIDI

### pag. 63

---

Questa sezione fornisce le informazioni tecniche sul MIDI: la struttura esclusiva dei dati e le tabelle come l'assegnazione del numero di cambiamento del programma e l'implementazione.



# 1. TASTO DI CONCERT MAGIC

---

CONCERT  
MAGIC



Grazie a CONCERT MAGIC, chiunque senza eccezioni può sedersi al CN380 e fare della vera musica... anche senza aver mai preso una lezione di piano. Per poter suonare, dovete soltanto selezionare uno degli 88 brani preprogrammati e battere un tasto qualsiasi con lo stesso ritmo e tempo. CONCERT MAGIC vi fornirà la melodia e le note di accompagnamento corrette, indipendentemente dai tasti che premete.

## SELEZIONE DI UN BRANO CONCERT MAGIC

Agli 88 tasti del pianoforte sono stati individualmente assegnati 88 brani Concert Magic, classificati in otto gruppi secondo la categoria dei brani, come le canzoni per i bambini, i classici americani, i canti di Natale, ecc.

### FUNZIONAMENTO

Song number  
5



**Per selezionare un brano, premete il tasto a cui il brano desiderato è assegnato mantenendo allo stesso tempo premuto il tasto CONCERT MAGIC. Il display a LED mostra il numero del brano.**

Tutti i titoli dei brani sono elencati nella Scheda dei Brani fornita con il pianoforte. Per rendere più facile trovare quali brani sono assegnati ai tasti, c'è anche una striscia dei tasti, che indica le categorie dei brani e i nomi delle note.

## **ASCOLTO DEI BRANI SELEZIONATI**



Per ascoltare un brano Concert Magic, premete il tasto **PLAY/STOP**. Regolate la velocità o il tempo del brano usando i tasti **VALUE** mantenendo allo stesso tempo premuto il tasto **TEMPO**.

Il display a LED non visualizza il valore del tempo quando viene usato con Concert Magic.

**Per interrompere la riproduzione del brano, premete di nuovo il tasto PLAY/STOP.**

Per riavviare dall'inizio il brano correntemente selezionato, dovete selezionarlo di nuovo ripetendo la procedura di selezione del brano.

### **ASCOLTO DI TUTTI I BRANI CONCERT MAGIC**

Se premete il tasto **PLAY/STOP** senza selezionare un brano, il pianoforte CN riproduce tutti i brani preprogrammati uno dopo l'altro.

## **ESECUZIONE DEL BRANO SELEZIONATO**

**Battete il ritmo del brano selezionato su uno qualsiasi degli 88 tasti neri o bianchi della tastiera del pianoforte.**

Battendo più forte, le note suonano più forti, mentre invece suonano più piano battendo più piano. Battendo più velocemente, le note acquistano velocità, mentre invece rallentano in modo corrispondente battendo più lentamente.

Per eseguire dei brani veloci con Concert Magic, risulta a volte più facile battere alternativamente due tasti diversi con due dita. Ciò vi consente di suonare due volte più velocemente di quando suonate con un solo dito.

Regolate il volume relativo alle note della melodia e dell'accompagnamento con il cursore **DUAL BALANCE**.

## **ARRANGIAMENTO DEI BRANI CONCERT MAGIC**

I 88 brani di Concert Magic sono suddivisi nei tre tipi seguenti.

### **EASY BEAT**

Questi sono i brani più facili da suonare. Per suonarli, battete semplicemente un qualsiasi tasto della tastiera con un battito uguale e costante.

### **MELODY PLAY**

Anche questi brani sono abbastanza facili da suonare, soprattutto se vi sono noti. Per eseguirli, battete il ritmo della melodia su uno qualsiasi dei tasti della tastiera. Potrebbe esservi di aiuto cantare mentre battete il ritmo.

### **SKILLFUL**

Il grado di difficoltà di esecuzione di questi brani va da moderato a difficile. Per eseguirli, battete il ritmo della melodia e delle note di accompagnamento su uno qualsiasi dei tasti della tastiera.

Per suonare con successo queste selezioni ci vuole un po' di pratica. Anche i suonatori esperti accetteranno con gioia la sfida di questi brani. Provate prima ad ascoltarli e poi battete i ritmi che sentite.



## 2. TASTO DI DEMOSTRAZIONE

---



Il pianoforte CN ha diciassette brani dimostrativi incorporati, ciascuno dei quali presenta un breve pezzo musicale per introdurre ciascuno degli strumenti preprogrammati.

C'è anche la dimostrazione per i 88 brani Concert Magic.

### DIMOSTRAZIONE DEL SUONO PREPROGRAMMATO

**Per ascoltare tutti i brani DEMO premete il relativo pulsante. Il Digitale CN inizierà a trasmettere le DEMO. I brani della categoria Classic Grand costituiscono l'inizio dei brani DEMO.**

Tutti i brani della sezione Classic Grand vengono riprodotti consecutivamente.

Potete scegliere un'altra categoria sino a quando ripremendo DEMO ne disattiverete la funzione.

**Per selezionare le Demo di un particolare suono premete SOUND SELECT mentre la DEMO sta suonando.**

**Entrerà in funzione il brano del suono prescelto permettendovi comunque di scegliere a caso un'altro suono.**

### DIMOSTRAZIONE DEI BRANI CONCERT MAGIC

Esistono due modi per ascoltare le DEMO di Concert Magic-

**1. Premete il pulsante dello strumento a cui è stato assegnato il brano desiderato tenendo pigiato il pulsante DEMO.**

Il piano CN riprodurrà il brano selezionato e, alla fine suonerà i rimanenti brani seguendo l'ordine della propria categoria.

**2. Premere Concert Magic e quindi DEMO.**

Il piano CN riprodurrà tutti i brani di Concert Magic in ordine casuale.

**Premere DEMO per arrestare la riproduzione dei brani.**

**Per selezionare i brani nelle varie categorie, scegliete un brano dalla categoria desiderata.**



## 3. TASTI DI SELEZIONE DEL SUONO

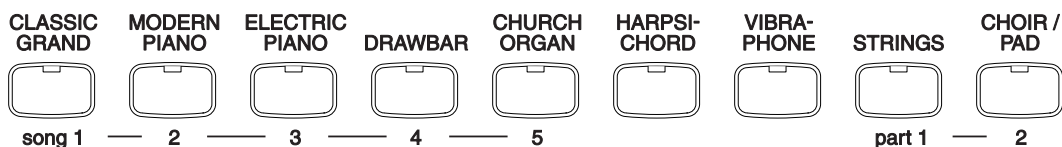

### SELEZIONE DI UN SUONO

Questi tasti servono a selezionare lo strumento desiderato da suonare. **Premete il tasto appropriato. L'indicatore a LED sopra di esso si accende per indicare che è stato selezionato.**

Ad ogni tasto SOUND SELECT sono stati assegnati due suoni. Premendo ripetutamente SOUND SELECT si passerà da uno all'altro di questi suoni.

### DUAL

Si possono sovrapporre due suoni preprogrammati (Dual). **Premendo simultaneamente due tasti si attiva il modo DUAL.**

Se desiderate sovrapporre due suoni assegnati al medesimo tasto SOUND SELECT, **premete tale tasto unitamente a quello VALUE.**

### SELEZIONE DI UN BRANO MUSICALE O DI UNA PARTE

Il registratore incorporato è in grado di registrare e di riprodurre fino a cinque brani musicali diversi. Ogni brano ha due piste separate (chiamate "Parti"), che possono essere registrate o riprodotte. I tasti di selezione del suono, ad eccezione di quello HARPSICHORD e VIBRA-PHONE, servono anche a selezionare un brano e una parte quando si usa il registratore.

**Per selezionate il numero SONG o numero PARTE desiderato, premete il tasto appropriato mantenendo allo stesso tempo premuto il tasto REC o PLAY.**

### SELEZIONE DI UNA FUNZIONE

Questi tasti servono a selezionare le funzioni che controllano il sistema di accordatura e le configurazioni MIDI.

**Per selezionare una funzione desiderata, usate uno degli otto tasti mantenendo allo stesso tempo premuti i tasti TOUCH e TRANSPOSE.**

## SELEZIONE DI UN BRANO DIMOSTRATIVO

Quando si usa la funzione di dimostrazione, questi tasti servono a selezionare un brano dimostrativo.

**Per selezionare un suono preprogrammato desiderato per la dimostrazione, usate uno degli otto tasti dopo aver premuto il tasto DEMO.**

## 4. TASTI DI VALORE

---

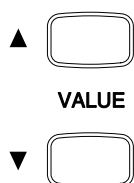

### CAMBIAMENTO DEL VALORE

Questi due tasti servono a cambiare il valore di certe funzioni. Selezionate prima la funzione o l'opzione di cui desiderate cambiare il valore premendo il tasto(i) appropriato(i), e usate poi i tasti VALUE. Il tasto “ ▲ ” aumenta il valore, mentre invece il tasto “ ▼ ” lo riduce.

## 5. TASTI DI EFFETTO



### SELEZIONE DI UN EFFETTO (TASTO EFFECTS)

Usate il tasto EFFECTS per aggiungere effetti al suono. Ci sono sei effetti digitali: CHORUS, DELAY1-3, TREMOLO e ROTARY che può essere usato per accentuare il suono del tono predefinito.

#### □ FUNZIONAMENTO

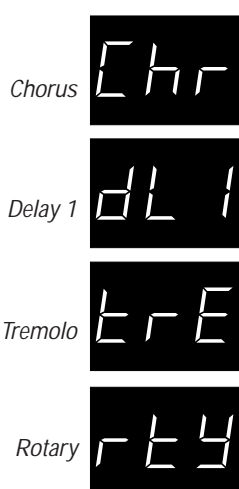

Per aggiungere l'effetto al suono, premete il tasto EFFECTS. L'indicatore a LED si accende e il display a LED mostra l'effetto correntemente selezionato.

Per cambiare il tipo di effetto, usate i tasti VALUE mantenendo allo stesso tempo premuto il tasto EFFECTS.

### RIVERBERO (TASTO REVERB)

Usate il tasto REVERB per aggiungere il riverbero al suono. Ci sono cinque tipi di riverbero incorporati: ROOM, STAGE, HALL, 3D ROOM e 3D HALL.

#### □ FUNZIONAMENTO

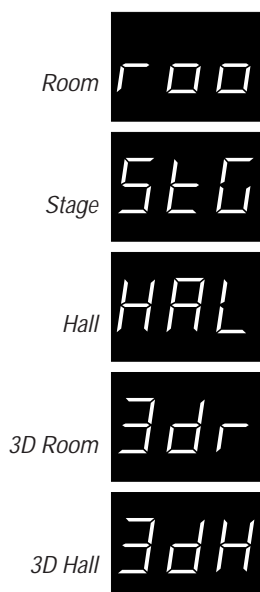

Per aggiungere il riverbero al suono, premete il tasto REVERB. L'indicatore a LED si accende e il display LED mostrerà il tipo di riverbero correntemente selezionato.

Per cambiare il tipo di riverbero, usate i tasti VALUE mantenendo allo stesso tempo premuto il tasto REVERB.

La regolazione del riverbero viene memorizzata con il suono. Se selezionate di nuovo lo stesso suono preprogrammato, l'effetto selezionato viene richiamato finché non si spegne lo strumento momentoin cui l'effetto tornerà alla regolazione di fabbrica.

## 6. CURSORE DI BILANCIAMENTO DOPPIO

---

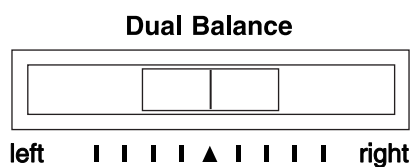

### BILANCIAMENTO DOPPIO

Quando si suona nel modo doppio, questo cursore controlla il bilanciamento del volume dei due suoni.

**Spostate il cursore a destra per aumentare il volume del suono preprogrammato più a destra della coppia e per ridurre il volume del suono preprogrammato più a sinistra. Il bilanciamento cambia nel modo opposto quando si sposta il cursore a sinistra.**

### BILANCIAMENTO DEL VOLUME DELLA PARTE PER CONCERT MAGIC

Quando si usa Concert Magic, il cursore regola il bilanciamento del volume della parte della melodia e l'accompagnamento.

**Quando si sposta il cursore a destra, il suono della melodia diventa più forte e l'accompagnamento si attenua. Il bilanciamento cambia nel modo opposto quando si sposta il cursore a sinistra.**

## 7. TASTI DEL METRONOMO

---

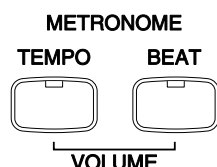

### CAMBIAMENTO DEL TEMPO (TASTO TEMPO)

Il tasto TEMPO serve ad attivare il metronomo per controllare il tempo.

#### FUNZIONAMENTO



Quando si preme il tasto TEMPO, il metronomo comincia a segnare e l'indicatore a LED sopra di esso si accende. Il display a LED mostra il valore del tempo in numero di semiminime al minuto (per esempio,  $q = 120$ ).

Per cambiare tempo, usate i tasti VALUE mantenendo allo stesso tempo premuto il tasto TEMPO per aumentare o ridurre il valore entro la gamma di 20-300 (40-600 con il ritmo di 6/8). Il valore iniziale è 120.

Per arrestare il metronomo, premete di nuovo il tasto TEMPO.

### CAMBIAMENTO DELL'INDICAZIONE DEL TEMPO (TASTO BEAT)

Il tasto BEAT serve ad attivare il metronomo e a selezionare l'indicazione del tempo desiderata. Il pianoforte CN consente cinque scelte: 1/4, 2/4, 3/4, 4/4 e 6/8.

#### FUNZIONAMENTO



Quando si preme il tasto BEAT, il metronomo comincia a segnare e l'indicatore a LED sopra di esso si accende. Il display a LED mostra l'indicazione del tempo (p.es., 4-4).

Usate i tasti VALUE per selezionare l'indicazione desiderata del tempo mantenendo allo stesso tempo premuto il tasto BEAT.

Per arrestare il metronomo, premete di nuovo il tasto BEAT.

## CAMBIAMENTO DEL VOLUME DEL METRONOMO (TASTI TEMPO & BEAT)

Il volume del metronomo può essere regolato a qualsiasi livello desiderato.

### □ FUNZIONAMENTO

Volume  
7



Premete simultaneamente i tasti TEMPO e BEAT. Il display a LED indica il numero che rappresenta il livello del volume, da 1 a 10. Il valore preregolato in fabbrica è 7.

Per cambiare il livello del volume, usate i tasti VALUE mantenendo allo stesso tempo premuti i tasti TEMPO e BEAT.

Premendo di nuovo simultaneamente entrambi i tasti si arresta il metronomo.

### ◆ NOTA

Quando si spegne lo strumento, tutte le regolazioni del metronomo tornano al valore preregolato in fabbrica.



## 8. TASTI DEL REGISTRATORE

---

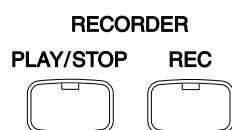

### REGISTRAZIONE (TASTO REC)

Il tasto REC serve a registrare.

#### □ FUNZIONAMENTO

Premete il tasto REC per preparare il pianoforte CN per la registrazione. L'indicatore a LED sopra il tasto comincia a lampeggiare, per indicare che il pianoforte è pronto a registrare. Cominciate a suonare con la tastiera. Il pianoforte CN comincia automaticamente a registrare dalla prima nota che suonate.

Quando avete finito di registrare, premete di nuovo il tasto PLAY/STOP. Il pianoforte smette di registrare e salva nella memoria la musica che avete suonato.

Il salvataggio nella memoria potrebbe richiedere alcuni secondi, durante i quali il pianoforte non può eseguire alcun'altra operazione.

Potete cominciare a registrare premendo il tasto PLAY/STOP al posto di un tasto della tastiera. In questo caso, potete inserire una battuta vuota all'inizio della musica.

### REGISTRAZIONE DI UN ALTRO BRANO

Questo CN380 può registrare e memorizzare fino a cinque brani.

#### □ FUNZIONAMENTO

Premete il tasto SOUND SELECT contrassegnato dal numero del brano desiderato (1-5) mantenendo allo stesso tempo premuto il tasto REC. Anche l'indicatore a LED del brano comincia a lampeggiare. Cominciate poi a registrare seguendo la normale procedura di registrazione.

### REGISTRAZIONE DI UNA SECONDA PARTE

Nella seconda pista (parte) dello stesso brano potete registrare una seconda parte.

## □ FUNZIONAMENTO

Premete il tasto **SOUND SELECT** contrassegnato dal numero della parte desiderata mantenendo allo stesso tempo premuto il tasto **REC**. L'indicatore a LED della parte comincia a lampeggiare. Cominciate poi a registrare seguendo la normale procedura di registrazione.

## STATO DEL BRANO E PARTE

Mentre si mantiene premuto il tasto **REC**, alcuni indicatori a LED si accendono o lampeggiano. Il LED indica lo stato del brano e della parte.

Un LED acceso indica che il brano o la parte è già stato registrato.

Un LED lampeggiante indica che il brano o la parte è stato selezionato

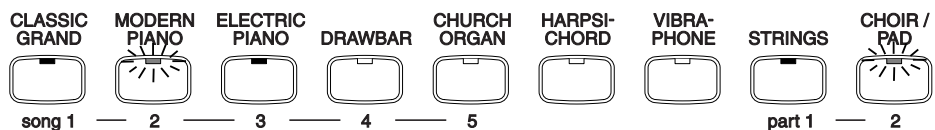

per la registrazione.

Un LED spento indica che non c'è niente di registrato nel brano o nella parte.

### ESEMPIO:

L'indicatore a LED mostra lo stato mentre si mantiene premuto il tasto **REC**.

I brani 1, 2 e 3 sono stati registrati. (Il LED rimane acceso.)

I brani 4 e 5 sono vuoti. (Il LED è spento.)

Il brano 2 è stato selezionato per la registrazione. (Il LED lampeggia.)

La parte 1 del brano 2 è stata registrata. (Il LED rimane acceso.)

La parte 2 del brano 2 è stata selezionata per la registrazione. (Il LED lampeggia.)

## REGISTRAZIONE DELLA SECONDA PARTE ASCOLTANDO LA PRIMA PARTE

Durante la registrazione della seconda parte si può ascoltare la prima parte.

## □ FUNZIONAMENTO

Selezionate il brano desiderato, disponete la pista precedentemente registrata nel modo di riproduzione e preparate la pista vuota per la registrazione come illustrato sopra. Premete poi il tasto **REC** per disporre il pianoforte nel modo di registrazione.

Se volete cominciare a registrare la nuova parte dall'inizio del brano, suonate semplicemente la tastiera. Sentirete la riproduzione della prima parte mentre registrate quella nuova.

Se volete riprodurre la prima parte e cominciare poi a registrare la seconda da un certo punto più avanti del brano, premete il tasto **PLAY/STOP** per cominciare la riproduzione della prima parte e cominciate poi a registrare la seconda parte da qualsiasi punto volete.

◆ **NOTA**

La registrazione di una nuova parte cancella completamente i dati registrati precedentemente nella stessa parte dello stesso brano.

### **INFORMAZIONE PER REGISTRARE**

Il registratore ricorda tutte le note che suonate, l'uso dei pedali e la selezione del suono.

Se registrate in una chiave trasposta, il brano viene riprodotto nella stessa chiave che avete sentito durante la registrazione, e non nella chiave in cui avete suonato con la tastiera.

### **CAPACITÀ DELLA MEMORIA**

La capacità totale della memoria del registratore è di circa 5000 note. Quando la memoria diventa piena, il registratore si arresta automaticamente in quel momento. I dati registrati prima dell'interruzione vengono conservati. Tutti i dati vengono salvati anche dopo lo spegnimento dello strumento.

## **RIPRODUZIONE DI UN BRANO (TASTO PLAY/STOP)**

Il tasto **PLAY/STOP** serve a cominciare e ad arrestare la riproduzione dei brani registrati.

□ **FUNZIONAMENTO**

**Premete il tasto **PLAY/STOP** per cominciare la riproduzione del brano registrato. Per interrompere la riproduzione, premete di nuovo il tasto **PLAY/STOP**.**

**Per selezionare un brano e parte specifici che volete riprodurre, mantenete premuto il tasto **PLAY/STOP** e usate i tasti **SOUND SELECT**.**

Un LED acceso indica un brano o parte contenente dati da riprodurre. Un LED lampeggiante indica che questo brano è stato selezionato per la riproduzione. Un LED spento indica che questo brano o parte non contiene niente da riprodurre.

## USO DEL TASTO PLAY PER COMINCIARE LA RIPRODUZIONE

Il tasto PLAY/STOP può anche essere usato per cominciare la registrazione. In questo modo, potete inserire una battuta vuota all'inizio del brano.

- ❑ **FUNZIONAMENTO** Premete per prima cosa il tasto REC per preparare il pianoforte per la registrazione, e premete poi il tasto PLAY/STOP. Quando premete il tasto PLAY/STOP, il pianoforte CN comincia a registrare sia che premiate un tasto della tastiera o meno.

## CANCELLAZIONE DI UN BRANO

Questa funzione vi consente di cancellare qualsiasi brano che non volete ascoltare.

- ❑ **FUNZIONAMENTO** Mantenendo premuti entrambi i tasti REC e PLAY/STOP, premete il tasto SOUND SELECT contrassegnato dal numero del brano che volete cancellare. Quando rilasciate i tasti, il brano viene cancellato.

## CANCELLAZIONE DI TUTTI BRANI

Per cancellare allo stesso tempo tutti i brani, spegnete prima lo strumento e riaccendetelo mantenendo premuti entrambi i tasti REC e PLAY/STOP.

## 9. TASTI DELLE FUNZIONI

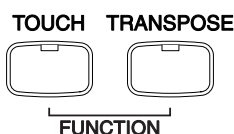

### SELEZIONE DELLA SENSIBILITÀ AL TOCCO (TASTO TOUCH)

Il tasto TOUCH serve a selezionare una sensibilità di tocco della tastiera diversa da quella di tocco standard di un pianoforte acustico. Potete selezionare una delle seguenti cinque regolazioni diverse della sensibilità: LEGGERA 1/2, PESANTE 1/2 e DISATTIVATA.

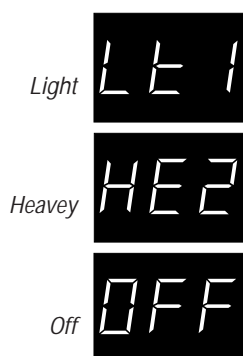

**LEGGERA:** Viene prodotto un volume più forte anche suonando con un tocco leggero. Light 2 è più leggero di Light 1.

**PESANTE:** Richiede un tocco più pesante per produrre un volume forte. Heavy 2 è più pesante di Heavy 1.

**DISATTIVATA:** Viene prodotto un volume costante indipendentemente dalla forza con cui si premono i tasti. Questa regolazione è adatta ai suoni che hanno una gamma dinamica fissa, come l'organo e il clavicembalo.

#### □ FUNZIONAMENTO

Per cambiare dal tocco standard, premete il tasto TOUCH. L'indicatore a LED sopra il tasto TOUCH si accende per indicare che il pianoforte sta ora usando una regolazione del tocco diversa. Per cambiare il tipo di tocco, usate i tasti VALUE mantenendo allo stesso tempo premuto il tasto TOUCH.

Per tornare alla regolazione del tocco normale, premete di nuovo il tasto TOUCH.

La selezione del tocco è globale per tutti i toni predefiniti. Non è possibile avere una regolazione individuale per ciascun tono.

Quando si spegne lo strumento, la regolazione torna a quella normale.

#### ◆ NOTA

LIGHT e HEAVY non rappresentano il peso fisico dei tasti. Esse sono regolazioni che agiscono sulla sensibilità dei tasti, che determina il livello del volume in risposta al movimento dei tasti.

## TRASPOSIZIONE DEL PIANOFORTE (TASTO TRANSPOSE)

Usate il tasto TRANSPOSE per alzare o abbassare la chiave del pianoforte in semitoni. Ciò è particolarmente utile quando avete imparato un brano musicale in una chiave e dovete suonarlo in un'altra. La caratteristica di trasposizione vi consente di suonare il brano nella chiave originale, ma di ascoltarlo in un'altra chiave.

### □ FUNZIONAMENTO

Value:  
-5



Es.: -5 indica una trasposizione di 5 semitoni più bassa.

Per passare da una chiave standard ad un'altra desiderata, premete il tasto TRANSPOSE. Il LED sopra il tasto TRANSPOSE si accende per indicare che la funzione di trasposizione del pianoforte è ora attivata.

Il display a LED mostra il numero di semitoni in su o in giù dalla chiave standard.

Per cambiare la chiave, usate i tasti VALUE mantenendo allo stesso tempo premuto il tasto TRANSPOSE. "0" indica la chiave standard. La trasposizione del pianoforte può essere di 6 semitoni più alta o di 5 semitoni più bassa.

Per tornare alla chiave standard, premete di nuovo il tasto TRANSPOSE.

Il valore della trasposizione ritorna a "0" quando si spegne lo strumento.

## ALTRE FUNZIONI (TASTO TOUCH & TRANSPOSE)

Ci sono altre otto funzioni che controllano l'accordatura, il sistema e le funzioni MIDI. Esse sono: accordatura, temperamento, canale di trasmissione e ricezione MIDI, attivazione/disattivazione del cambiamento del programma di trasmissione, attivazione/disattivazione del controllo locale, multitimbro, silenziamento del canale e numero di cambiamento del programma.

### □ FUNZIONAMENTO COMUNE

Queste funzioni vengono selezionate premendo uno dei tasti TONE SELECT mantenendo allo stesso tempo premuti entrambi i tasti TOUCH e TRANSPOSE. Ad ogni tasto TONE SELECT sono assegnate le funzioni elencate sotto.

**Accordatura:**

**Temperamento:**

**Canale di trasmissione e ricezione MIDI:**

**CLASSIC GRAND**

**MODERN PIANO**

**ELECTRIC PIANO**

### Attivazione/disattivazione cambiamento

programma trasmissione:

Attivazione/disattivazione controllo locale:

Multitimbro:

Silenziamento canale:

Numero di cambiamento programma:

**DRAWBAR**

**CHURCH ORGAN**

**HARPSICHORD**

**VIBRAPHONE**

**STRINGS**

L'indicatore a LED sopra il tasto lampeggia per mostrare la funzione selezionata.

Per uscire dalla funzione, premete qualsiasi tasto **SOUND SELECT** o i tasti **TONE** o **TRANSPOSE**.

Quando si spegne lo strumento, le regolazioni tornano ai valori predefiniti in fabbrica.

## 1. ACCORDATURA

L'accordatura vi consente di regolare il tono del pianoforte. Potrebbe essere necessario regolare l'accordatura quando suonate altri strumenti.

### FUNZIONAMENTO

Pitch:  
440.0 Hz



Per controllare l'accordatura, premete il tasto **CLASSIC GRAND** mantenendo allo stesso tempo premuti i tasti **TOUCH** e **TRANSPOSE**. Il display a LED mostra un numero che rappresenta il tono di "la" in Hz (Hertz). La gamma di regolazione si estende da (4)27,0 a (4)53,0 Hz (visualizzata come 27.0-53.0). Il valore predefinito in fabbrica è quello dello standard moderno la = 440.0 Hz (visualizzato come 40.0). Per alzare o abbassare il tono durante il modo di accordatura, usate i tasti **VALUE**.

## 2. TEMPERAMENTO

Oltre al temperamento equabile (standard moderno), il pianoforte CN offre anche l'accesso immediato ai temperamenti popolari durante i periodi del Rinascimento e del Barocco. Potrebbe essere interessante ed educativo provare alcuni temperamenti diversi, anche se oggi domina il temperamento equabile.

### FUNZIONAMENTO

Temperament  
(Equal)



Per cambiare il temperamento, premete il tasto **MODERN PIANO** mantenendo allo stesso tempo premuti i tasti **TOUCH** e **TRANSPOSE**. Il display a LED mostra il simbolo indicante il tipo di temperamento che state usando.

Per cambiare da un temperamento ad un altro, usate i tasti **VALUE**.

## CHIAVE DEL TEMPERAMENTO

La modulazione illimitata della chiave è divenuta disponibile soltanto dopo l'invenzione del temperamento equabile. Quando usiamo un temperamento diverso da quello equabile, dobbiamo scegliere con cura l'indicazione della chiave per suonarlo.

Key in D 

Key in A# 

**Per selezionare l'indicazione della chiave del temperamento, premete semplicemente uno degli 88 tasti del pianoforte. Il nome della nota del tasto che avete premuto viene mostrato sul display e viene scelto come chiave del temperamento.**

Per esempio, se il brano che state per suonare è scritto in re, premete qualsiasi tasto "RE" per regolare la chiave del temperamento.

Tenete presente che il cambiamento della chiave del temperamento cambia soltanto il "bilanciamento" dell'accordatura, e che il tono della tastiera rimane immutato. Per cambiare il tono dell'intera tastiera, usate il controllo TUNING o TRANSPOSE.

## BREVE SPIEGAZIONE DEI TEMPERAMENTI

### EQUAL TEMPERAMENT (PIANO ONLY)

Questo è il temperamento di default. Se viene selezionato il suono di un pianoforte l'accordatura è quella del pianoforte acusto (EQUAL TEMPERAMENT). Se viene selezionato un altro suono l'accordatura sarà EQUAL (FLAT). Maggiori dettagli su Equal Temperament and Equal Temperament Flat sono disponibili nelle successive pagine di questa sezione.

Equal(P.only)



### ◆ NOTA

Se il suono del pianoforte viene usato in sovrapposizione con un qualsiasi altro suono, entrambe i suoni avranno un'accordatura Equale Temperament (Stretched).

### TEMPERAMENTO PURO MERSENNE (MAJOR) TEMPERAMENTO PURO MERSENNE (MINOR)

Questo temperamento, che elimina la dissonanza delle terze e quinte, è ancora popolare per la musica corale grazie alla sua perfetta armonia.

Con questo temperamento, dovete essere consapevoli della chiave in cui state suonando. Qualsiasi modulazione della chiave causa dissonanza. Quando suonate una musica in una chiave particolare, dovete anche farla corrispondere alla chiave del temperamento.

Pure(Major)



Pure(minor)



### TEMPERAMENTO PITAGORICO

Questo temperamento, che impiega rapporti matematici per eliminare la dissonanza delle quinte, ha un uso molto limitato con gli accordi, ma produce linee melodiche molto caratteristiche.

Pythagorean



Meantone



### TEMPERAMENTO MEDIO

Questo temperamento, che impiega un tono medio tra un intero tono maggiore e minore per eliminare la dissonanza delle terze, era stato inventato per eliminare la mancanza delle consonanze provate con certe quinte per il temperamento puro Mersenne. Esso produce accordi più belli di quelli con il temperamento equabile.

Werckmeister



### TEMPERAMENTO WERCKMEISTER III, TEMPERAMENTO KIRNBERGER III

Questi due temperamenti sono situati tra i temperamenti medio e pitagorico. Per la musica con pochi accidenti, questo temperamento produce i bellissimi accordi del tono medio ma, con l'aumento degli accidenti, il temperamento produce le melodie caratteristiche del temperamento pitagorico. Esso viene usato principalmente per la musica classica scritta nell'Era Barocca per far rivivere le caratteristiche originali.

Kirnberger



### EQUAL TEMPERAMENT(FLAT)

Si tratta di un temperamento che divide la scala in 12 semitoni uguali. Ciò produce lo stesso intervallo di accordo in tutte le 12 chiavi ed ha il vantaggio di produrre senza limiti la modulazione della chiave. Comunque la tonalità di ogni chiave perde di caratteristica e nessun accordo è in pura consonanza.

Equal(Flat)



### EQUAL TEMPERAMENT

Si tratta del temperamento per pianoforte più conosciuto. L'udito di una persona è irregolare e non possiede, in presenza di alte e basse frequenze, la stessa capacità ricettiva che mostra in quelle medie. L'accordatura di questo temperamento è estesa in modo tale che l'orecchio umano ne percepisca il suono in maniera naturale. Questo Equal Temperament è una variazione pratica del precedente che era stato inventato su basi matematiche.

Equal



## 3. CANALE DI TRASMISSIONE E RICEZIONE MIDI

Determina su quale canale MIDI il pianoforte CN scambia le informazioni con uno strumento MIDI esterno o un personal computer.

### FUNZIONAMENTO

Premete il tasto **ELECTRIC PIANO** mantenendo allo stesso tempo premuti i tasti **TOUCH** e **TRANPOSE**. Il pianoforte mostra allora il numero del canale nel display a LED. Il canale predefinito è 1. Cambiate il canale entro la gamma 1-16 usando i tasti **VALUE**.

Channel 15



## 4. ATTIVAZIONE/DISATTIVAZIONE CAMBIAMENTO PROGRAMMA DI TRASMISSIONE

Determina se il pianoforte CN trasmette o meno le informazioni di cambiamento del programma quando si premono i tasti TONE SELECT. Quando si attiva la trasmissione, premendo i tasti TONE SELECT si invia il numero del cambiamento desiderato del programma as listed in page 63.

### □ FUNZIONAMENTO



Premete il tasto DRAWBAR mantenendo allo stesso tempo premuti i tasti TOUCH e TRANSPOSE. Il display a LED mostra allora “on” o “off”. Il valore iniziale è quello dell’attivazione.

Cambiate dall’attivazione alla disattivazione, e viceversa, usando i tasti VALUE.

## 5. ATTIVAZIONE/DISATTIVAZIONE CONTROLLO LOCALE

Determina se il suono del pianoforte CN viene riprodotto dalla tastiera del pianoforte (“ATTIVAZIONE”), oppure soltanto dallo strumento MIDI esterno (“DISATTIVAZIONE”).

La tastiera del pianoforte trasmette a uno strumento midi esterno o personal computer anche se il controllo locale è disattivato.

### □ FUNZIONAMENTO



Premete il tasto CHURCH ORGAN mantenimento allo stesso tempo premuti i tasti TOUCH e TRANSPOSE. Il display a LED mostra allora “on” o “off”. Il valore iniziale è quello dell’attivazione.

Cambiate dall’attivazione alla disattivazione, e viceversa, usando i tasti VALUE.

## 6. MODO MULTITIMBRO

Il multitimbro è la capacità MIDI che consente allo strumento di ricevere i dati simultaneamente in più di un canale. Ciò permette al pianoforte CN di suonare diverse parti musicali con suoni diversi.



### MULTITIMBRO ATTIVATO

Questa è una impostazione multitimbro aperta. Potete attivare e disattivare i canali MIDI individuali e assegnare qualsiasi numero di programma a qualsiasi canale nel modo desiderato.



### MULTITIMBRO DISATTIVATO

Disattiva la capacità multitimbro. Quando si riceve un segnale MIDI, diventa attivo soltanto un canale MIDI e si sente soltanto il suono predefinito correntemente selezionato.

#### FUNZIONAMENTO

Premete il tasto HARPSICHORD mantenendo allo stesso tempo premuti i tasti TOUCH e TRANSPOSE. Il pianoforte mostra allora OFF, ON nel display a LED. Il valore iniziale è quello della disattivazione.

Selezionate il modo desiderato usando i tasti VALUE.

## 7. ESCLUSIONE DEI CANALI

Determina quali canali MIDI vengono attivati per la ricezione per l'uso con Multitimbro 2. I 16 canali possono essere attivati e disattivati individualmente.

#### FUNZIONAMENTO



Premete il tasto VIBRAPHONE mantenendo allo stesso tempo premuti i tasti TOUCH e TRANSPOSE. Il pianoforte mostra allora "on" o "off" nel display a LED. Il valore iniziale è "on" per il canale 1 e "off" per gli altri canali. Per disattivare il canale, usate i tasti VALUE per attivarlo e disattivarlo.

Se desiderate attivare e disattivare gli altri canali, usate i 16 tasti bianchi più a sinistra per selezionare prima un canale desiderato. Usate poi i tasti VALUE per attivarlo e disattivarlo.

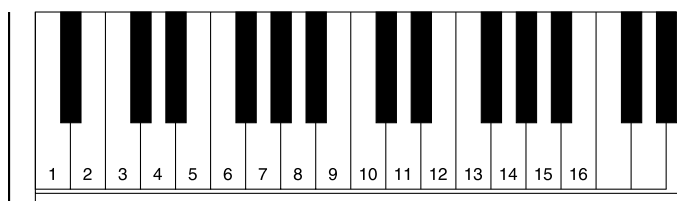

## 8. NUMERO DI CAMBIAMENTO PROGRAMMA

Questa funzione consente al pianoforte CN di trasmettere i numeri di cambiamento dei programmi oltre agli 8 numeri preprogrammati trasmessi mediante i tasti di selezione del suono. Usando questa funzione, potete inviare qualsiasi numero da 1 a 128.

### □ FUNZIONAMENTO

Number  
120



Premete il tasto **STRINGS** mantenendo allo stesso tempo premuti i tasti **TOUCH** e **TRANSPOSE**. Il pianoforte mostra allora nel display a LED un numero che rappresenta il numero del programma. Usate il tasti **VALUE** per regolare il numero desiderato.

Per inviare un numero di cambiamento del programma, premete simultaneamente entrambi i tasti **VALUE**.

## 10. INTERRUTTORE DI ALIMENTAZIONE

---

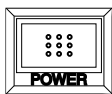

### ACCENSIONE

Premete questo tasto per accendere lo strumento.  
Premendolo di nuovo, lo si spegne.

Premendo questo tasto mentre si mantengono premuti i tasti REC e PLAY/  
STOP, si cancellano i dati dei brani registrati con il registratore.

## 11. CURSORE DEL VOLUME

---

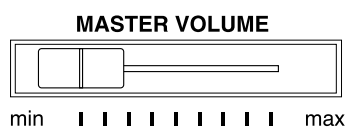

### CONTROLLO DEL VOLUME GENERALE

Questo cursore controlla il livello principale del volume del suono del pianoforte.

**Spostando questo cursore a destra si aumenta il livello del volume, mentre invece spostandolo a sinistra lo si riduce.**

Questo cursore controlla anche il volume della cuffia e il livello di uscita di linea del suono del pianoforte.



## 12. PEDALI

---

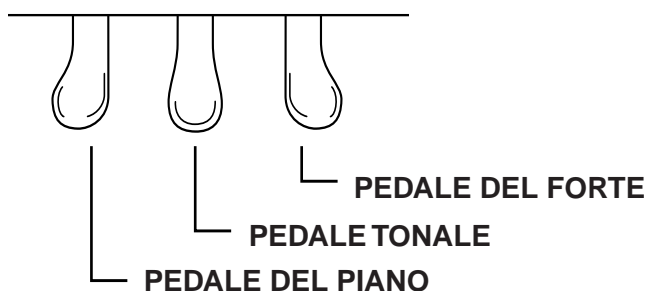

### PEDALE DEL FORTE

Schiacciando questo pedale le corde continuano a vibrare anche dopo che si staccano le mani dalla tastiera.

### PEDALE TONALE

Schiacciando questo pedale dopo aver premuto i tasti e prima di rilasciarli, continuano a vibrare soltanto le corde dei tasti appena suonati.

### PEDALE DEL PIANO

Schiacciando questo pedale si attenua il suono e se ne riduce il volume.

Quando si attiva l'effetto Rotary Speaker, questo pedale funziona da interruttore per cambiare la velocità dell'effetto.

## 13. PRESE

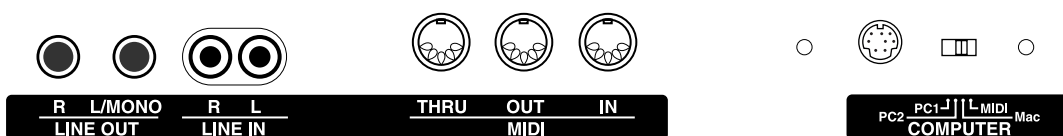

### PRESE LINE OUT

Forniscono l'uscita stereo del suono del pianoforte agli amplificatori, registratori od altri componenti simili.

Il segnale audio che passa attraverso le prese LINE IN viene indirizzato anche a queste prese. Il suono del pianoforte viene miscelato con i segnali LINE IN.

Il cursore VOLUME del pianoforte CN può controllare il livello di uscita del suo stesso suono, ma non controlla il segnale LINE IN.

### PRESE LINE IN

Servono a collegare le uscite stereo di altri componenti o strumenti elettronici agli altoparlanti del pianoforte.

Il segnale audio attraverso queste prese non passa attraverso il controllo di volume del pianoforte. Per regolare il livello del volume, usate il controllo di uscita dello strumento esterno.

### PRESE MIDI

Servono a collegare gli strumenti MIDI esterni al pianoforte CN. Ci sono tre terminali: MIDI IN, MIDI OUT e MIDI THRU.

### INTERFACCIA SERIALE

Questa presa è utilizzata per connettere un personal computer ad un supporto MIDI per lo scambio dei dati. Scegliere l'apparecchiatura appropriata usando il relativo selettore. PC1: NEC Computers, PC2: IBM PC e compatibili, MAC: Apple Computers, MIDI: porta disabilitata.

Per connettersi ad un computer in ambiente Windows è necessario il driver seriale MIDI che potrete scaricare dal seguente sito web:

<http://www.kawai.co.jp/english/download2.html>

### PRESA HEADPHONE

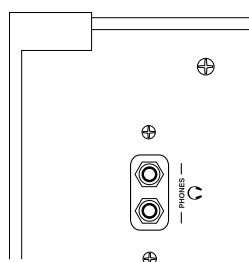

Veduta parte inferiore

Sulla parte inferiore sinistra del pianoforte ci sono due prese per la cuffia. Potete sentire il suono del pianoforte, come pure qualsiasi segnale audio che passa attraverso le prese LINE IN.



# 14. INFORMAZIONI MIDI

## Program Change Number Mapping

Sound Button	When Multi-Timbral mode is ON		When Multi-Timbral mode is OFF
	Program #	Bank # (MSB)	
CLASSIC GRAND	1	0	1
(VARIATION)	1	16	2
MODERN PIANO	2	0	3
(VARIATION)	2	8	4
ELECTRIC PIANO	5	0	5
(VARIATION)	6	0	6
DRAWBAR	18	0	7
(VARIATION)	17	8	8
CHURCH ORGAN	20	0	9
(VARIATION)	20	91	10
HARPSICHORD	7	0	11
(VARIATION)	7	8	12
VIBRAPHONE	12	0	13
(VARIATION)	12	91	14
STRINGS	49	0	15
(VARIATION)	45	90	16
CHOIR/PAD	53	0	17
(VARIATION)	89	0	18

## MIDI Exclusive Data Format



- 1 F0 . . . . . Start code
- 2 40 . . . . . Kawai's ID number
- 3 00 - 0F . . . . . MIDI channel
- 4 10,30 . . . . . Function code (30 when setting MULTI TIMBRE ON/OFF)
- 5 04 . . . . . Indicates that the instrument is Electronic Piano
- 6 02 . . . . . Indicates that the piano is one of "CA" or "CN" series
- 7 data 1
- 8 data 2 . . . . . ( See the table below.)
- 9 data 3
- 10 F7 . . . . . End code

data 1	data 2	data 3	Function
00	00	—	Multi Timbre Off
02	00	—	Multi Timbre On
0D	00-05	—	00: Effect Off, 01: Chorus, 02: Delay1, 03: Delay2, 04: Delay3, 05: Tremolo, 06: Rotary Speaker
0E	00-05	—	00: Reverb Off, 01: Room, 02: Stage, 03: Hall, 04: 3D Room, 05: 3D Hall
14	00-7F	—	Dual balance
16	1F-60	—	Tune, 40: 440 Hz
17	00, 7F	—	00: Program Change Off, 7F: Program Change On
18	00-05	—	00: Light1, 01: Normal, 02: Heavy1, 03: Off, 04: Light2, 05: Heavy2
20	00-11	00-11	Dual, data 2: Right sound, data 3: Left sound
25	00-08	00-0B	data 2: Temperament, data 3: Key
26	00, 7F	00-0F	Multi Timbre, data 2: 00 (On), 7F (Off), data 3: channel

# MIDI IMPLEMENTATION CHART

DATE: OCTOBER 2000

VERSION 1.0

KAWAI DIGITAL PIANO MODEL: CN380

Function		Transmit	Receive	Remarks
<b>Basic</b>	Default	1	1	
<b>Channel</b>	Changes	1 – 16	1 – 16	
<b>Mode</b>	Default	3	3	* The default for the OMNI mode is ON. Specifying MIDI channels automatically turns it OFF.
	Messages	X	1, 3*	
	Altered	*****		
<b>Note</b>		15 – 113**	0–127	
<b>Number</b>	True voice	*****	15 – 113	
<b>Velocity</b>	Note ON	<input type="radio"/> 9nH v=1–127	<input type="radio"/>	
	Note OFF	<input checked="" type="radio"/> 9nH v=0	<input checked="" type="radio"/>	
<b>After</b>	Key's	<input checked="" type="radio"/>	<input checked="" type="radio"/>	
<b>Touch</b>	Ch's	<input checked="" type="radio"/>	<input checked="" type="radio"/>	
<b>Pitch Bend</b>		<input checked="" type="radio"/>	<input checked="" type="radio"/>	
	0, 32	<input type="radio"/>	<input type="radio"/>	Bank Select
	7	<input checked="" type="radio"/>	<input type="radio"/>	Volume
	11	<input checked="" type="radio"/>	<input type="radio"/>	Expression pedal
	64	<input type="radio"/> (Right pedal)	<input type="radio"/>	Sustain pedal
<b>Control</b>	66	<input type="radio"/> (Center pedal)	<input checked="" type="radio"/>	Sostenuto pedal
<b>Change</b>	67	<input type="radio"/> (Left pedal)	<input type="radio"/>	Soft pedal
<b>Program</b>		<input type="radio"/> 0 – 127	<input type="radio"/> ***	*** See the Program Change Number Mapping in page 63.
<b>Change</b>	:True #	*****		
<b>System Exclusive</b>		<input type="radio"/>	<input type="radio"/>	On/Off Selectable
	: Song Position	<input checked="" type="radio"/>	<input checked="" type="radio"/>	
<b>Common</b>	: Song Select	<input checked="" type="radio"/>	<input checked="" type="radio"/>	
	: Tune	<input checked="" type="radio"/>	<input checked="" type="radio"/>	
<b>System</b>	: Clock	<input checked="" type="radio"/>	<input checked="" type="radio"/>	
<b>Real Time</b>	: Commands	<input checked="" type="radio"/>	<input checked="" type="radio"/>	
<b>Aux</b>	: Local On/Off	<input checked="" type="radio"/>	<input type="radio"/>	
	: All Notes Off	<input checked="" type="radio"/>	<input type="radio"/> (123-127)	
	: Active Sense	<input type="radio"/>	<input type="radio"/>	
	: Reset	<input checked="" type="radio"/>	<input checked="" type="radio"/>	
<b>Notes</b>		** The value depends on the Transpose setting.		

Mode 1: OMNI ON, POLY

Mode 2: OMNI ON, MONO

: Yes

Mode 3: OMNI OFF, POLY

Mode 4: OMNI OFF, MONO

: No

# PANNELLO ANTERIORE

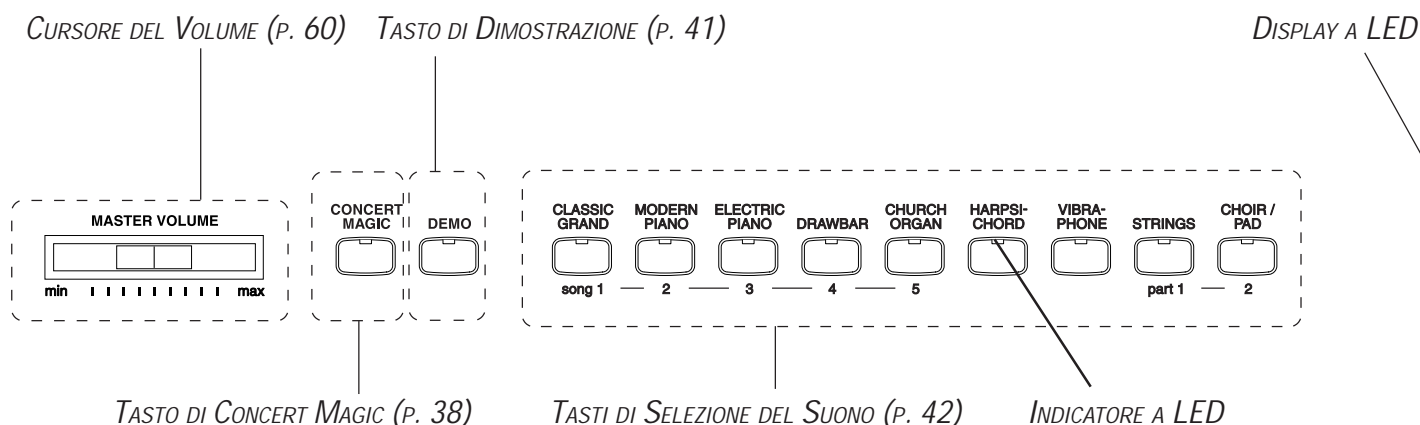

## DATI TECNICI

Tastiera:	88 tasti
Polifonia:	64 max
Toni predefiniti:	CLASSIC GRAND (2), MODERN PIANO (2), ELECTRIC PIANO (2), DRAWBAR (2), CHURCH ORGAN (2), HARPSICHORD (2), VIBRA-PHONE (2), STRINGS (2), CHOIR/PAD (2)
Effetti:	Chorus, Delay (1-3), Tremolo, Rotary Reverb (Room, Stage, Hall, 3D Room, 3D Hall)
Temperamenti:	Equal (Piano Only), Mersenne pure (Major), Mersenne pure (minor), Pythagorean, Meantone, Werckmeister III, Kirnberger III, Equal (Flat), Equal
Altre caratteristiche:	Concert Magic (88 brani preprogrammati) Volume, Dual, Dual Balance, Transpose, Tune, Touch Curve Selection (Light1/2, Normal, Heavy1/2, Off)
Registratore:	2 piste, 5 brani La capacità totale della memoria del registratore è di circa 5000 note.
Pedali:	Forte, Tonale, Piano
Prese:	Cuffia (2), Ingresso di linea (LINE IN) (L, R), Uscita di linea (LINE OUT) (L/MONO, R), MIDI (IN, OUT, THRU), INTERFACCIA SERIALE
Potenza di uscita:	40W x 2
Altoparlanti:	16 cm x 2
Consumo di corrente:	125 W (120V) / 72 W (230V)
Finitura:	Imitazione legno scuro
Dimensioni (LxPxA):	139 x 46 x 99 cm
Peso (senza sgabello):	43 kg

TASTI DI VALORE (p. 43)

CURSORE DI BILANCIAMENTO DOPPIO (p. 45)

TASTI DEL REGISTRATORE (p. 48)

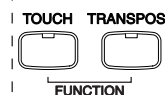
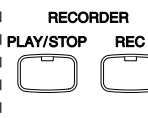
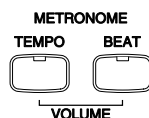
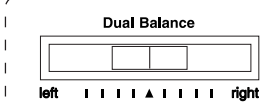
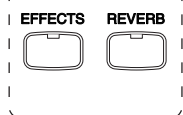
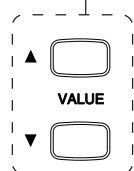

TASTI DI EFFETTO (p. 44)

TASTI DEL METRONOMO (p. 46)

TASTI DELLE FUNZIONI (p.52)



# CONCERT MAGIC SONG LIST

## BANK A

Title Note# Mode

### CHILDREN'S SONGS

Bingo G#1 EB  
 Frère Jacques F#1 MP  
 Good Morning To You F1 MP  
 Hickory Dickory Dock D#1 EB  
 I'm A Little Teapot A#0 MP  
 Itsy, Bitsy Spider A1 MP  
 London Bridges C#1 MP  
 Mary Had A Little Lamb C1 MP  
 Pop Goes The Weasel E1 MP  
 Row, Row, Row Your Boat D1 MP  
 The Farmer In The Dell G1 MP  
 This Old Man B0 MP  
 Twinkle, Twinkle, Little Star A0 MP

### CHRISTMAS SONGS

Deck The Halls C2 MP  
 Hark The Herald Angels Sing A#1 MP  
 Jingle Bells B1 MP  
 Joy To The World D2 MP  
 O Come All Ye Faithful C#2 MP  
 Silent Night E2 MP  
 The First Noel D#2 MP  
 We Wish You A Merry Christmas F2 MP  
 What Child Is This? (Greensleeves) F#2 MP

### PATORIOTIC SONGS

America The Beautiful A2 MP  
 Battle Hymn Of The Republic G#2 MP  
 Hail To The Chief B2 MP  
 My Country 'Tis Of Thee G2 MP  
 Yankee Doodle A#2 MP

### AMERICAN CLASSICS

Auld Lang Syne C#4 MP  
 Beautiful Dreamer A#4 EB  
 Bicycle Built For Two F4 EB  
 Bill Bailey Won't You Please Come Home G3 EB  
 Camptown Races F#4 MP  
 Clementine A3 MP  
 Danny Boy C3 EB  
 Down In The Valley C#3 EB  
 Fascination A#3 SK  
 For He's A Jolly Good Fellow F#3 EB  
 Give My Regards To Broadway G#3 SK  
 Home On The Range B3 MP  
 Home Sweet Home D#3 EB  
 In The Good Old Summertime F3 EB  
 Let Me Call You Sweetheart D3 EB  
 Michael Row The Boat Ashore D4 MP

My Bonnie Lies Over The Ocean E3 EB  
 Oh Susanna D#4 SK  
 On Top Of Old Smokey E4 EB  
 Take Me Out To The Ballgame C4 EB  
 The Band Played On G4 EB  
 When Johnny Comes Marching Home G#4 MP  
 When The Saints Go Marching In A4 EB

### FAVORITE HYMNS

A Mighty Fortress D6 MP  
 Amazing Grace C5 MP  
 Doxology C#5 MP  
 Fairest Lord Jesus B4 MP  
 For The Beauty Of The Earth D5 MP  
 Great Is Thy Faithfulness C#6 MP  
 Holy, Holy, Holy F5 MP  
 How Great Thou Art C6 MP  
 Jesus Loves The Little Children B5 MP  
 Just As I Am A#5 MP  
 O Worship The King D#5 MP  
 Rock Of Ages G5 MP  
 Sweet Hour Of Prayer A5 MP  
 The Old Rugged Cross E5 MP  
 Trust And Obey G#5 MP  
 What A Friend We Have In Jesus F#5 MP

### CLASSICAL SELECTIONS

An Die Freude (Ode To Joy) F6 MP  
 Andante (Haydn) D#6 MP  
 Blue Danube Waltz B6 SK  
 Clair De Lune F#6 SK  
 Fledermaus E7 EB  
 Für Elise E6 EB  
 Gavotte (Gossec) C#7 SK  
 Menuet In G (Bach) A6 SK  
 Peter And The Wolf G#6 SK  
 Romeo And Juliet A#6 SK  
 Skater's Waltz G6 SK  
 Sleeping Beauty Waltz C7 EB  
 Toreador Song ("Carmen") D#7 SK  
 Waltz Of The Flowers D7 SK

### SPECIAL OCCASIONS

Bridal Chorus F7 MP  
 Wedding March F#7 SK

### INTERNATIONAL SONGS

Chiapenacas C8 SK  
 Hatikvah G#7 MP  
 Hava Nagilah A#7 EB  
 Ich Bin Ein Musikant B7 SK  
 My Wild Irish Rose A7 EB  
 When Irish Eyes Are Smiling G7 EB



# MONTAGGIO

Prima di iniziare la procedura di montaggio assicuratevi che la componentistica necessaria sia contenuta nella scatola di imballo.

Il Vostro KAWAI CN380, viene fornito con i componenti sotto elencati:

Pannelli Laterali (A)	2 PZ
Pannello Posteriore (B)	1 PZ
Pedaliera (C)	1 PZ
Viti (D)	2 PZ
Viti (E)	4 PZ
Viti (F)	8 PZ
Vite di Regolazione (G)	1 PZ

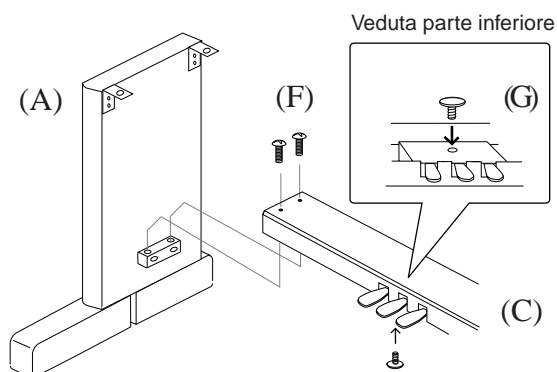
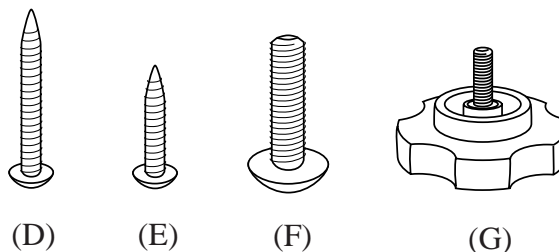

## PROCEDURA DI MONTAGGIO

1. Inserite la vite di regolazione del pedale (G) nella pedaliera (C).  
Unite (A) e (C) con le 4 viti (F).

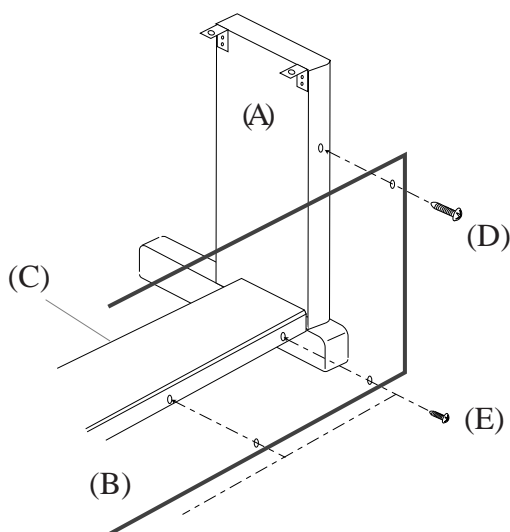

2. Unire il pannello laterale (A) al pannello posteriore (B) con due viti (D). Fissare quindi il pannello posteriore (B) alla pedaliera (C) con quattro viti (E).

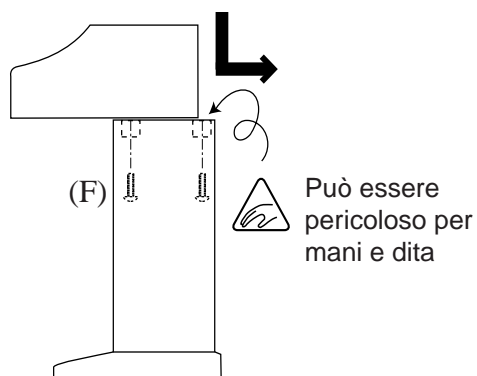

3. Appoggiare lo strumento sulla metà anteriore del supporto in modo che i fori si possano chiaramente vedere dall'alto. Far scivolare la tastiera verso il retro tenendola con una mano in modo che non si inclini e cada dal supporto. I ganci dello strumento sono quindi fissati nei fori metallici del supporto. Fate attenzione che effettuando questa manovra le vostre mani o dita non restino imprigionate tra la tastiera ed il supporto. Fissate la tastiera allo stand con quattro viti (F).

**ATTENZIONE!!!** Assicuratevi che il pianoforte venga fissato al supporto con le viti. In caso contrario il pianoforte potrebbe cadere e causare danni e lesioni fisiche.

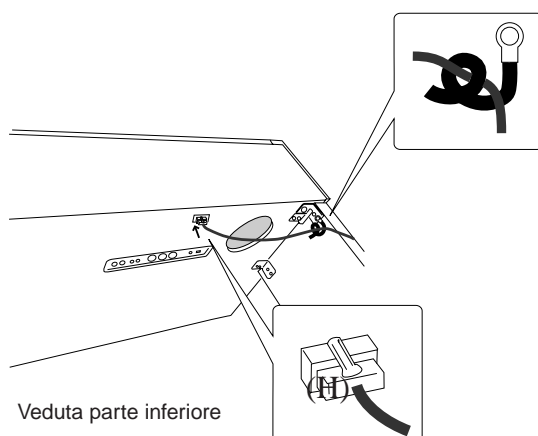

4. Inserite il connettore del cavo di collegamento della pedaliera (C) nel Jack per il pedale sul pianoforte. Fissare il connettore con i morsetti.

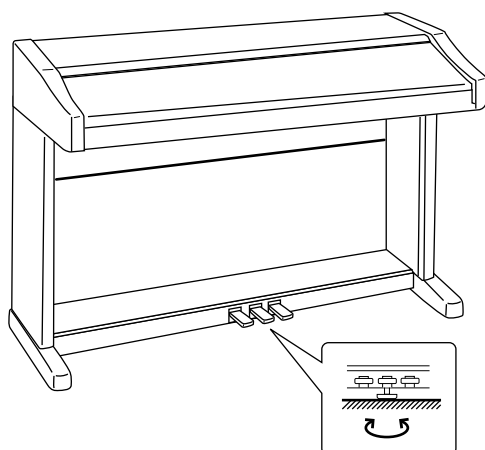

5. Registrate il regolatore ( installato sotto C) fino a sostenere la pedaliera dal pavimento.

# **KAWAI**

CN380 Owner's Manual  
OW955GI-L0010  
Printed in Japan

